

SELECT HAUSTÜREN

PROGRAMM 2021

Aluminium Haustüren
als
Sprossenmodelle,
Ganzglasfüllungen,
Mehrzwecktüren,
Öffnungsart nach außen
mit einem UD Wert
ab

0.89

W/m²K.

Gestaltet mit dem Gefühl
für Sicherheit,
Ästhetik und Wohlgefühl.

GESTALTET FÜR SIE.

INOTHERM

HAUSTÜREN

IHR EXCLUSIVER EINGANG NACH IHRER PERSÖNLICHEN WAHL

Willkommen in der Welt der SELECT HAUSTÜREN

SELECT Haustüren nehmen in Form und Funktion eine bestimmende Rolle bei der Gestaltung von Wohn- und Geschäftsgebäuden ein.

Die **SELECT** Haustür prägt Ihr Haus - sie verleiht dem Eingang Ihres Heimes einen unverwechselbaren Flair. Mit dieser Tür können Sie Ihren individuellen Geschmack zum Ausdruck bringen. Stilsicher - hochwertig - ein beeindruckendes Symbol Ihrer Lebensphilosophie.

SELECT Haustüren bieten vielfältige Möglichkeiten, um die verschiedensten Formen und Funktionen zu erfüllen. Auch besonders anspruchsvolle Wünsche können erfüllt werden.

Alle in einer **SELECT** Haustür verarbeiteten Materialien wurden nach modernsten Fertigungsmethoden hergestellt. Ständige Eigen- und Fremdkontrollen sorgen für eine gleichbleibend hohe Qualität in der Verarbeitung und für ein Endprodukt auf höchstem Niveau.

Das Aussehen Ihres Hauses kann durch den Einbau einer **SELECT** Haustüre optisch viel gewinnen und Ihr Heim kann dadurch auch sicherer werden. Wir sind sicher, Ihnen in vielen Wünschen entgegenkommen zu können und werden dadurch Ihre individuellen Wünsche erfüllen.

SELECT Haustüren bieten folgende Vorteile:

- Breite Produktpalette
- Realisation eigener Wünsche und Vorstellungen
- Sehr hohe Wärmeschutz- und Schalldämmwerte
- Hohe Sicherheitsstufe gegen Einbruch
- Langlebigkeit der Türen
- Kaum Wartungs- und Pflegeaufwand
- Grosse Auswahl an Modellen und ein insgesamt komplettes Angebotssortiment

NEU!

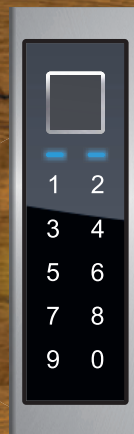

inoSmart
AKTIVE
SICHERHEIT.



Aluminium und Umwelt im Fenster- und Fassadenbau
Im Baubereich existiert das Wertstoff-Kreislauf-System A/U/F.
Aluminium-Zuschnittreste aus den Betrieben und ausgebaute
Alt-Bauteile werden der Wiederverwertung zugeführt.



SELECT TÜREN

Inhalt

ASS 1858

Farbe innen - RAL 8022 FS matt
Rollentürbänder - RAL 8022 FS matt
Innen - Halbgarnitur GA 192 P



ASS 1858

Sprossen 84/150 mm

Zubehör
Glasmotiv MS 6694
Griff außen ZAE 700 F

Farbe RAL 8022 FS matt
Paneel außen DD 416 - Split Eiche Dunkel
Seitenteil ST 01 / WG / 400
Glasmotiv MS 6694/S +
Hausnummer HFG

Technische Hinweise	4
Typenübersicht	10

HAUSTÜREN

SM SERIE	Sprossenmodelle	12
-----------------	-----------------	----

GS SERIE	Ganzglasfüllungen	32
-----------------	-------------------	----

MT SERIE	Mehrzwecktüren	42
-----------------	----------------	----

NA SERIE	Öffnungsart nach außen - Einspannfüllungen - Sprossenmodelle - Ganzglasfüllungen - Panik Türen	44
-----------------	--	----

BESCHLAGTECHNIK UND ZUBEHÖR

Verglasungen	46
Farben	48
Beschlagtechnik	52

Technische Änderungen und Druckfehler sind vorbehalten.
Farbabweichungen zum Original sind aufgrund
drucktechnischer Gegebenheiten möglich.

SELECT Alu

ab

0,89

W/m²K



Türen mit Sprossen, Glas und Alu
Füllungen 70 mm stark

*

- 3** UMLAUFENDE DICHTUNGEN
im Rahmen und Flügel und
vulkanisierte Eckausführungen

mit

SPEZIELLER U-WERTSPERRE
im Falzbereich

*

- 3** VERSTELLBARE 3 - TEILIGEN
Rollentürbänder

*

- 5** FACH VERRIEGELUNG MIT
RUNDBOLZEN UND HAKEN

Dornmass 45 mm und durchgehende
Schließleiste aus Edelstahl

*

- 3** mm STARKE ALUMINIUM -
Deckschichten außen und innen

*

- RC3** serienmäßig
SICHERHEITSGARNITUR
zertifiziert nach EN 1906.

Die Serie GA 190 mit serienmäßig integriertem
Sicherheits - Kernziehschutz und
speziellem Kugellagerstift.

*

- 3** mm STARKEN ALUMINIUM -
Deckschichten außen und innen

*

thermisch getrennte
ALUMINIUM - BODENSCHWELLE
im Farbton silberfarbig EV 1,
Ausführung mit unsichtbarer Verschraubung

*

serienmäßig
BODENSTATIKPROFIL

SELECT Glas

ab

1,1

W/m²K



PROFILKONSTRUKTIONEN UND TECHNISCHE HINWEISE

VORTEILE LIEGEN IN DETAILS

Serienmäßig ist das System Schüco AT 95 berücksichtigt.
Im Falle, dass der Kunde AT 110, AT 110 P, LP 200
(gegen Aufpreis) wünscht,
werden die Liefertermine nicht geändert.

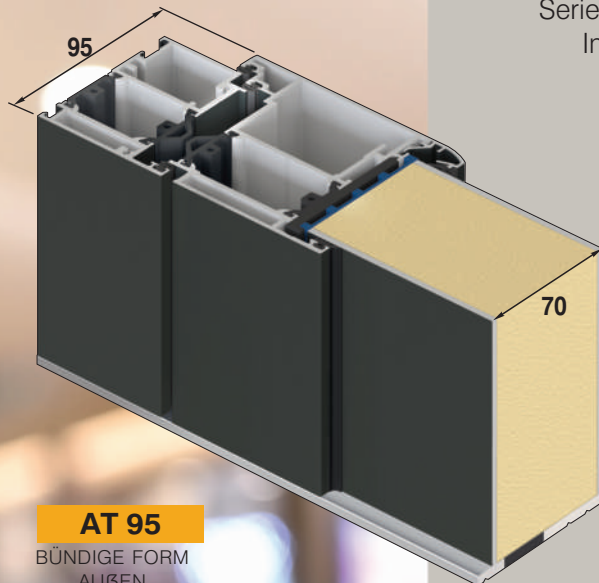

AT 95
BÜNDIGE FORM
AUßEN

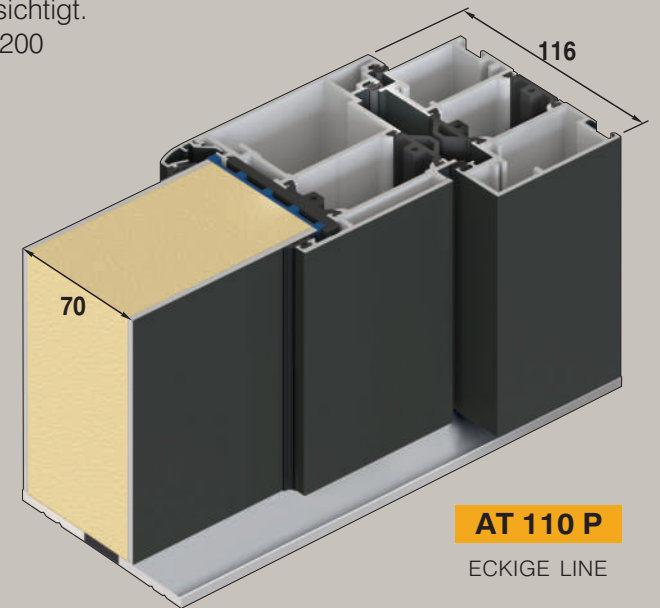

AT 110 P
ECKIGE LINE

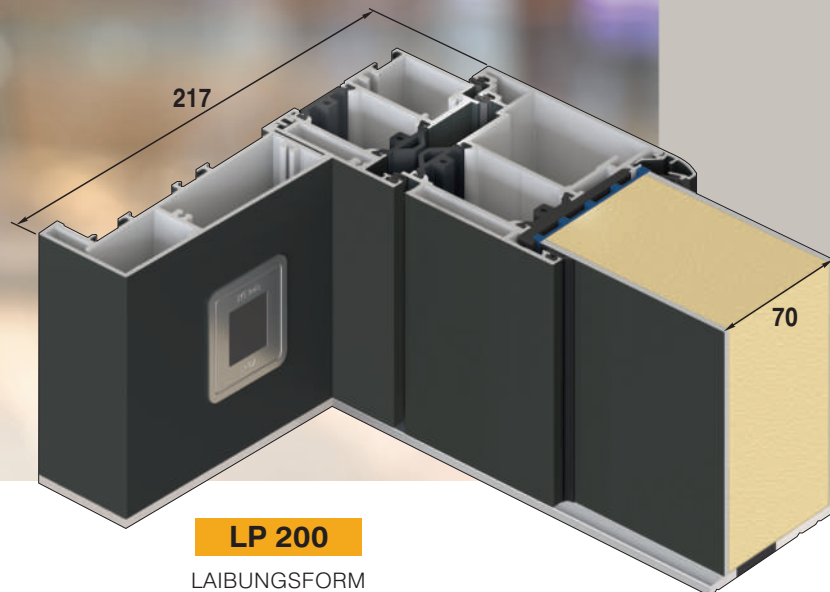

LP 200
LAIBUNGSFORM

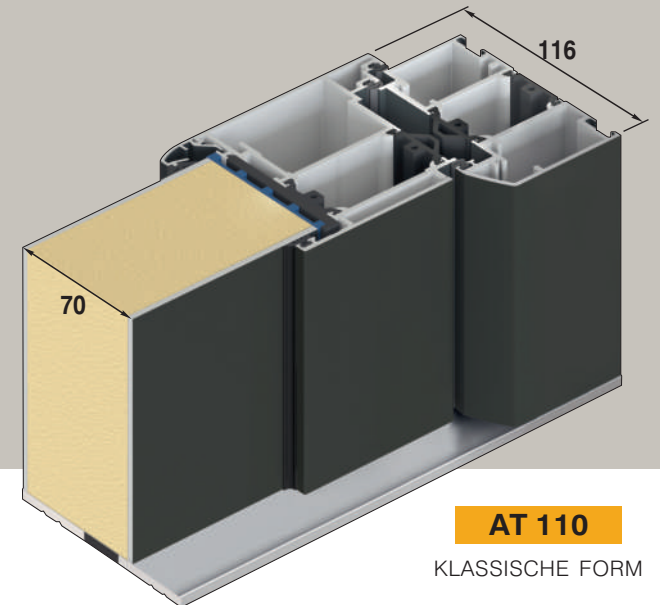

AT 110
KLASSISCHE FORM

Aluminium
ist leicht, fest, korrosionsbeständig
und einfach zu pflegen,
ein Werkstoff mit langer Lebensdauer.

*
Aluminium
ist präzise formbar für energiesparende
Bauteile mit hoher Dichtigkeit,
Schall- und Wärmedämmung.
Von dem Mineral Bauxit, aus dem
Aluminium gewonnen wird, verfügt die
Erde über nahezu unerschöpfliche
Vorkommen.

*
Die Energie zur Aluminiumgewinnung
wird weltweit zu über 60% aus
umweltfreundlicher und immer wieder
verfügbarer Wasserkraft gewonnen. Alt -
Aluminium wird recycelt und behält im
Wertstoffkreislauf seine
originalen Qualitätseigenschaften.
Beim Einschmelzen von Alt - Aluminium
sind nur noch 5% des ursprünglichen
Energieeinsatzes erforderlich.

*
Bereits heute bestehen rund 35% des
deutschen Aluminiumverbrauchs aus
wiederverwertetem Aluminium.
Der Anteil wächst ständig.

Die Haustüren der Select Programms sind serienmäßig mit einer hochwertigen

BT 5 / 5-FACH VERRIEGELUNG

und einer durchgehenden einstellbaren Schließleiste aus massivem Edelstahl ausgestattet. BT 5 ist immer mit der durchgehenden Schließleiste aus Edelstahl eingebaut. Diese bietet erhöhte Sicherheit. Durch die Verstellbarkeit der Schließteile ± 2 mm wird ein hoher Schließkomfort gewährleistet.

Wenn der Nutzer zusätzlich die Einbruchsicherheit erhöhen möchte, kann er noch zusätzliche Optionen wählen, die im Programm Beschlagtechnik aufgeführt sind.



5-fach Verriegelung mit Rundbolzen und Haken Edelstahl Dornmass 45 mm

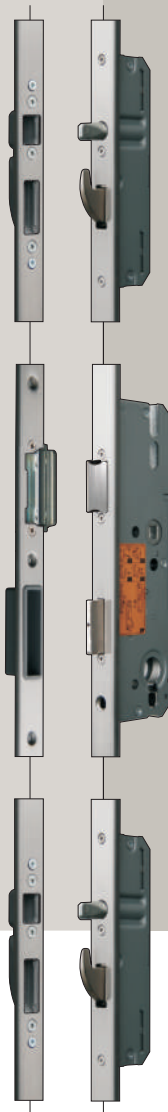

Größen: S / M / L

Türen mit Sprossen, Glas und Alu Füllungen 70 mm stark

3 UMLAUFENDE DICHTUNGEN im Rahmen und Flügel und vulkanisierte Eckausführungen

mit **SPEZIELLER U-WERTSPERRE** im Falzbereich

3 VERSTELLBARE 3 - TEILIGEN Rollentürbänder

5 FACH VERRIEGELUNG MIT RUNDBOLZEN UND HAKEN Dornmass 45 mm und durchgehende Schließleiste aus Edelstahl

3 mm STARKE ALUMINIUM - Deckschichten außen und innen

RC3 serienmäßig SICHERHEITSGARNITUR zertifiziert nach EN 1906. Die Serie GA 190 mit serienmäßig integriertem Sicherheits - Kernziehschutz und speziellem Kugellagerstift.

3 mm STARKEN ALUMINIUM - Deckschichten außen und innen

3 SCHEIBEN WÄRMESCHUTZGLAS (U-Wert=0,5 W/m²K) in Kombination mit Motiv - und Ornamentgläsern

thermisch getrennte **ALUMINIUM - BODENSCHWELLE** im Farbton silberfarbig EV 1, Ausführung mit unsichtbarer Verschraubung

serienmäßig **BODENSTATIKPROFIL**

95mm



SELECT TÜREN

Standard Ausstattung



SCHLIEßLEISTE

Schließebleiste aus Edelstahl bietet erhöhte Sicherheit und durch die Verstellbarkeit +/- 2 mm wird ein hoher Schließkomfort gewährleistet.

Die Schließebleiste ist serienmäßig bei allen Verriegelungs-Kombinationen eingebaut.

TÜRGARNITUR EDELSTAHL POLIERT - SERIENMÄßIG

Außen: Knopf / Innen: Drücker
 Polierte Langschild Türgrünitur - **RC3 ZERTIFIZIERT** nach EN 1906. Mit dem integrierten serienmäßigen Sicherheits - Kernziehschutz und speziellem Kugellagerstift.



RC3

BT 5 / Dornmass 45

STANDARD-PROFILZYLINDER

K 20 / Not- und Gefahrenfunktion mit 6 Schlüsseln

DATENSCHILD

Jede Eingangstür aus dem Programm Alu Haustüren hat ein Datenschild. Das Datenschild beinhaltet alle wichtigen Daten der technischen Dokumentation über die Bestellung und Fertigung der Tür. Die Daten sind mit einem Laser in die Edelstahlplatte eingraviert. Diese Gravur gewährleistet eine langjährige Lesbarkeit und Verwendbarkeit der Daten.

DREI 3-TEILIGE ROLLENTÜRBÄNDER

Serienmäßig sind alle Haustüren mit drei starken, verstellbaren 3-teiligen Rollentürbändern ausgestattet. Die Bänder sind optional in 13 verschiedenen Farben lieferbar.

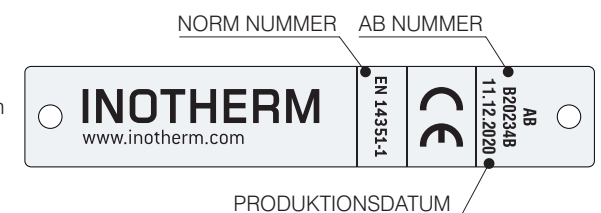
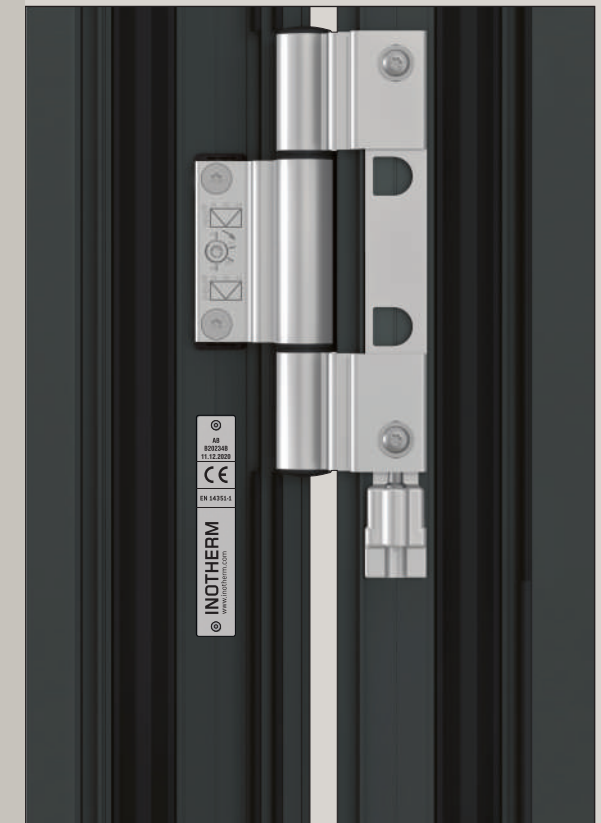

BODENSTATIKPROFIL

Bodenstatikprofil in EV1 mit der Positionierungsnut und dem Abdichtungsband Serienmäßig. Unten mit einem optimalen Querschnitt garantiert eine absolut formstabile Konstruktion unserer Türen, die sehr wichtig für den Transport und eine schnelle und genaue Montage ist.

Neue stark verbesserte Rahmen- und Flügelkonstruktion mit vielen statischen Punkten und **NEUER FLÜGELSTÄRKE 95 mm.**

DIE NEUE KONSTRUKTION ERREICHT SPITZENWERTE in allen wichtigen Bereichen: Statik, Wärmedämmung, Sicherheit und Ökologie.



Aluminium Bodenstatikprofil serienmäßig

Option: - Bodeneinstandsprofil - BP - 30/40/80 mm
In kombinationen bis 240 mm

- Entwässerungsrinne 80 mm

AGS 1046

Edelstahl Applikationen
bündig nur außen

Zubehör
Griff außen ZAE 715

Farbe RAL 7016 matt
Seitenteil ST 01 / WG / 400
Glasmotiv MS 6754/S +
Hausnummer HFG

SELECT TÜREN

Standard Ausstattung

Bodenstatikprofil in EV1
mit der Positionierungsnut
und dem Abdichtungsband
Serienmäßig.

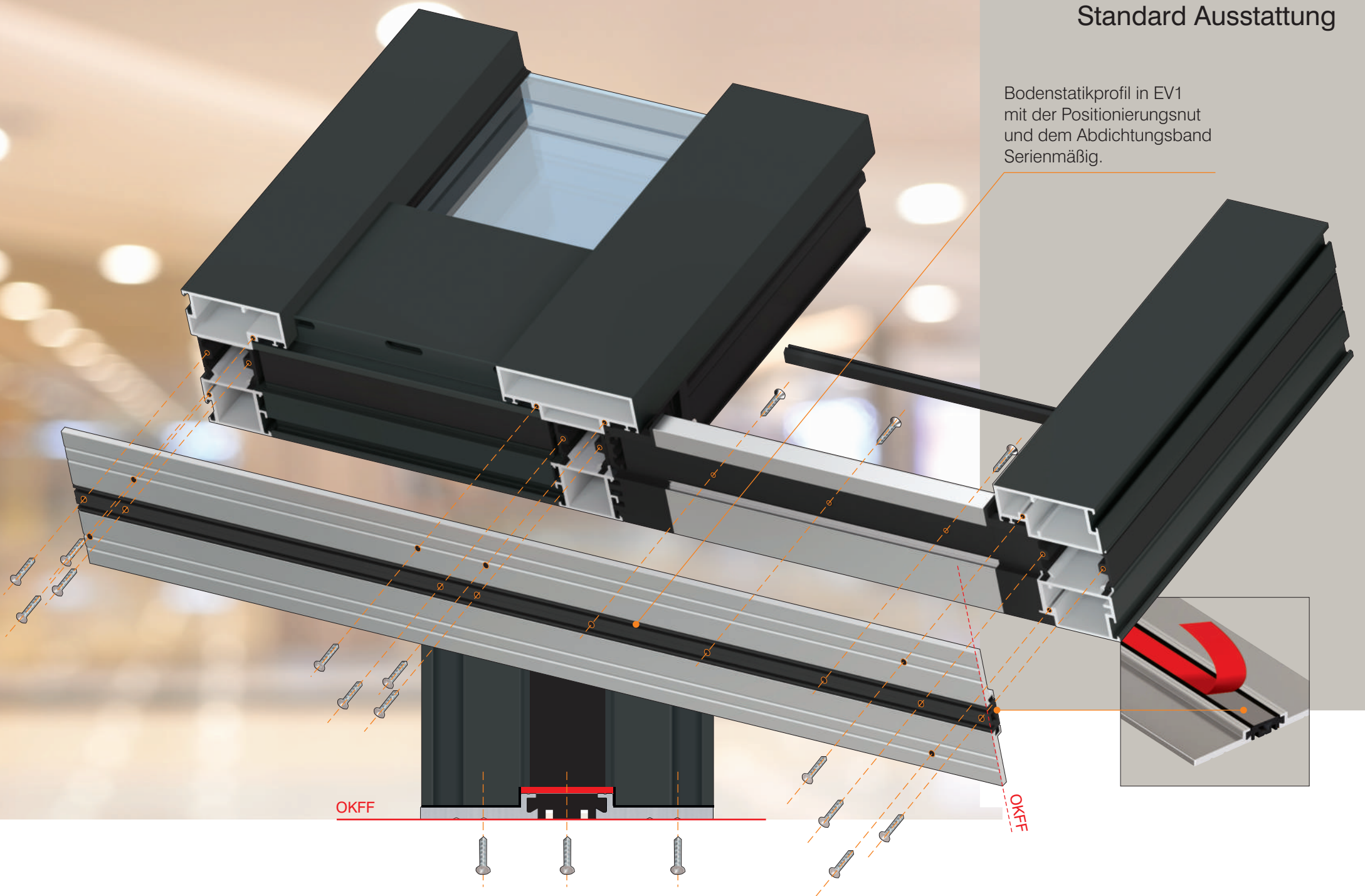



Neues dynamisches Design

SMART DESIGN

bei Türhöhenänderung

Dank optisch-dynamischer Geometrieadaption wird der Lichtausschnitt an die konkrete Türhöhe jetzt kostenlos angepasst. So wird das Haustür-Design auch bei größeren Türhöhen einheitlich und harmonisch.

Der moderne Bau fordert immer mehr Türen außerordentlicher Dimensionen, bei welchen die statische Stabilität der Produkte von größter Bedeutung ist.

Das Select Haustüren Programm mit einzigartigen technischen Lösungen gewährleistet eine einwandfreie Funktionalität auch bei einer Höhe von 2251 mm bis 2500 mm und einer Breite bis 1260 mm.

HÖHE
S

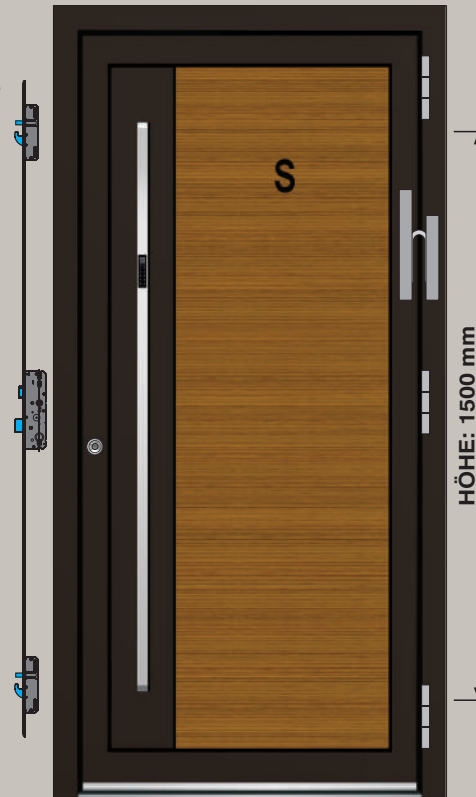

HÖHE: 1500 mm

HÖHE
M



HÖHE: 1600 mm

HÖHE
L



HÖHE: 1700 mm

OKFF

AGS 1057

Dekor bündig nur außen

Zubehör
Griff außen ZAE 715

Farbe RAL 8022 FS matt
Paneel außen HD 224 - Eiche Fineline
Dekor außen RAL 8022 FS matt

S - ab 2000 bis 2150 mm

3 X Rollentürenband
Standard Verriegelung - BT 5 (1754 mm)
Standard Beschlagtechnik Positionierung
Stoßgriff außen ZAE 715 - 1500mm
Steuerungseinheit

M - ab 2151 bis 2250 mm

3 X Rollentürenband
Standard Verriegelung - BT 5 (1754 mm)
Standard Beschlagtechnik Positionierung
Stoßgriff außen ZAE 716 - 1600mm
Steuerungseinheit

L - ab 2251 bis 2500 mm

3 X Rollentürenband
Standard Verriegelung - BT 5 (2004 mm)
Standard Beschlagtechnik Positionierung
Stoßgriff außen ZAE 717 - 1700mm
Steuerungseinheit

SELECT TÜREN

Öffnungsarten

**DIN LINKS -
innenaufgehend**

**DIN RECHTS -
innenaufgehend**

Alle Modelle des Select Programms können in unterschiedlichen Ausführungen mit Seitenteilen und Oberlichten und der dementsprechenden Öffnungsart der DIN Richtung (Links- Rechts) gefertigt werden.

In einem Stück sind die Ausführungen laut

TYPENÜBERSICHT

möglich. Maximale Abmessungen sind: 2500 mm x 2700 mm.

Für größere Dimensionen ist der Vorgang der Elementkopplung möglich, hierbei können zwei oder mehrere Elemente miteinander gekoppelt werden, das Kopplungsmaterial (Klipse / Dichtung) ist inbegriffen (gegen Aufpreis).



AGS 1048 / MS 6737/S

AGS 1049 / MS 6738/S

Typenübersicht - Ansicht von außen

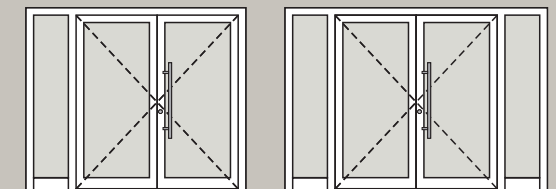

Typ 41

Typ 51

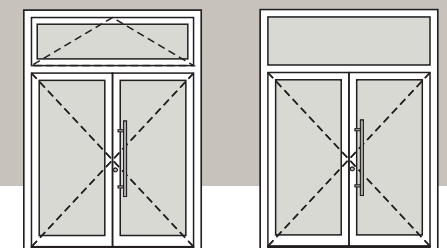

Typ 23

Typ 22

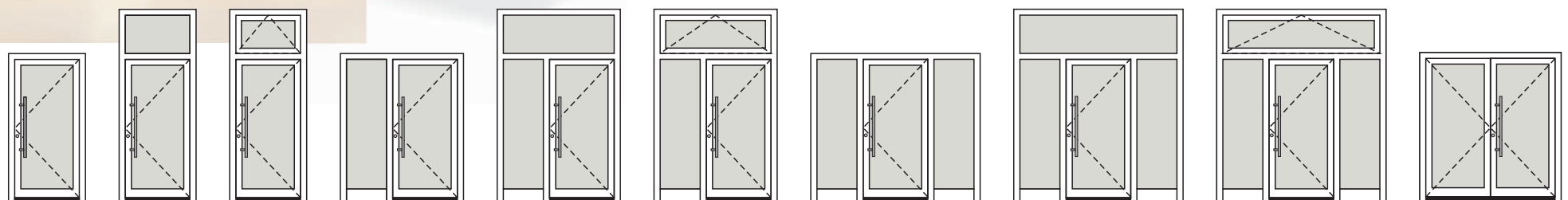

Typ 01

Typ 02

Typ 03

Typ 04

Typ 05

Typ 06

Typ 07

Typ 08

Typ 09

Typ 21

SM SERIE

Unterschiedliche Modellserien für unterschiedliche Designergeschmacksrichtungen.

Serie SM - Sprossenmodelle

Sie zeichnet eine glatte Oberfläche, saubere und einfache Linien aus.

Die Grundformen der Modelle sind einfach, vorschriftsgemäß und ohne überflüssige Zusätze, was eine zeitlose Modellaktualität bietet. Die Betonung der Designerserie liegt in der Qualität der Endbearbeitung, in der Qualität der eingearbeiteten Materialien und in der technischen Perfektion.

Eine strenge Kontrolle durch den gesamten technischen Herstellungsprozess und die Endkontrolle von **SELECT - Türen**, garantieren bei minimaler Wartung, eine sehr lange Nützlichkeitsdauer. Allen Modellen der Serie AG können Sie zusätzlich Ihre individuelle Designernote verleihen, indem Sie durch eine kleine oder größere Modifikation Ihr vollkommenes Unikats Modell von **SELECT - Türen** schaffen.

ASS 1773

Sprosse 150 mm

Zubehör
Glasmotiv MS 6700
Griff außen ZAE 77 F

Farbe RAL 7016 matt
Seitenteil ST 01 / WG / 400
Glasmotiv MS 6700/S +
Hausnummer HFG
Option: Fingerscan



ASS 1711

Sprosse 150 mm

Zubehör
Glasmotiv MS 6787+
Hausnummer HFG
Griff außen ZAE 77 F

Farbe RAL 8022 FS matt

SELECT TÜREN

Türklopper



BT 103
Messing vernickelt



BT 101
Messing poliert



ASS 1758
Innenansicht
Farbe innen - RAL 8022 FS matt
Rollentürbänder - RAL 8022 FS matt
Innen - Halbgarnitur GA 192 P



ASS 1758
Sprosse 150 mm
Zubehör
Glasmotiv MS 6801
Griff außen ZAE 715

Farbe RAL 8022 FS matt
Paneel außen DD 416 - Split Eiche Dunkel
Seitenteil ST 01 / WG / 400
Glasmotiv MS 6801/S +
Hausnummer HFG



ASS 1859
Sprossen 150 mm
Zubehör
Glasmotiv MS 6539
Griff außen ZAE 700 F

Farbe RAL 7016 matt
Seitenteil ST 01 / WG / 400
Glasmotiv MS 6539/S +
Hausnummer HFG

SMM

SELECT TÜREN

inoSmart
SMART DOOR SYSTEM

Option: **BT 600**
(Modell K)

**FINGERSCAN MIT
CODETASTER,
NFC, UND KLINGEL**



- Steuerung über die Smartphone-Applikation (Android und iOS)
- Umbenennung von Administratoren und Nutzern
- Der Leser hat eine Kapazität von 100 Fingerabdrücken, 100 Zahlencodes oder 100 NFC Geräten
- 360 Grad -Anerkennung des Fingerabdruckes
- Zeitplan zur Nutzerbegrenzung und Einstellung der LED Beleuchtung

ASS 1720

Sprossen 150 mm

Zubehör
Glasmotiv MS 6703 +
Hausnummer HFG
Griff außen ZAE 77 F

Farbe RAL 7016 matt
Seitenteil ST 01 / WG / 400
Glasmotiv MS 6703/S



ASS 1717

Sprossen 150 mm

Zubehör
Glasmotiv MS 6788 +
Hausnummer HFG
Griff außen ZAE 77 F

Farbe RAL 7016 matt
Seitenteil ST 01 / WG / 400
Glasmotiv MS 6788/S

inoSmart
SMART DOOR SYSTEM

Option: **BT 620** (Modell RS)

**FINGERSCAN
MIT NFC UND
LED BELEUCHTUNG**



SELECT TÜREN

Option:
Sicherheitsrosette, Wetterschenkelprofil
Stoßgriff und Edelstahl Applikationen können
in RAL 9005 matt (schwarz) geliefert werden.



700



150
150
150



ASS 1726

Farbe innen - RAL 8022 FS matt
Paneel innen - DD 416 - Split Eiche Dunkel
Rollentürbänder - RAL 8022 FS matt
Innen - Halbgarnitur GA 192 P

ASS 1726

Sprossen 150 mm
Zubehör
Glasmotiv MS 6225 +
Hausnummer HFG
Griff außen ZAE 712
Farbe RAL 8022 FS matt
Paneel außen DD 416 - Split Eiche Dunkel
Seitenteil ST 01 / WG / 400
Glasmotiv MS 6225/S

ASS 1727

Sprossen 84/150 mm
Zubehör
Glasmotiv MS 6789 +
Hausnummer HFG
Griff außen ZAE 716-B
Farbe RAL 8022 FS matt
Paneel außen DD 416 S - Split Eiche Dunkel
Seitenteil ST 01 / WG / 400
Glasmotiv MS 6789/S

ASS 1721

Farbe innen - RAL 7016 matt
 Rollentürbänder - RAL 7016 matt
 Innen - Halbgarnitur GA 192 P



ASS 1721

Sprossen 150 mm

Zubehör
 Glasmotiv MS 6770 +
 Hausnummer HFG
 Griff außen GA 190 S P

Farbe RAL 7016 matt
 Türspion BT 19 E
 Seitenteil ST 01 / WG / 400
 Glasmotiv MS 6770/S
 Option: Fingerscan

ASS 1721

Sprossen 150 mm

Zubehör
 Glasmotiv MS 6706 +
 Hausnummer HFG
 Griff außen ZAE 700 ML

Farbe HD 224 - Eiche Finline
 Türspion BT 19 E
 Option: Fingerscan

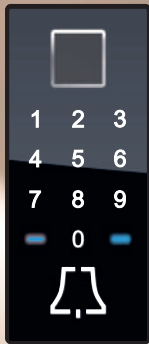

Option: **BT 600**
(Modell K)

**FINGERSCAN MIT
CODETASTER,
NFC, KLINGEL**



Inneneinheit Klingel

TÜRGARNITUR GA 190 S B

Außen: Knopf / Innen: Drücker
Langschild Türgrünitur -
Schwarz RAL 9005 matt
RC3 ZERTIFIZIERT nach EN 1906.
Mit dem integrierten serienmäßigen
Sicherheits - Kernziehschutz und
Spezialem Kugellagerstift.



SELECT TÜREN



ASS 1722
Farbe innen - RAL 7016 matt



ASS 1722
Sprossen 150 mm
Zubehör
Glasmotiv MS 6707
Griff außen GA 190 S P

Farbe RAL 7016 matt
Seitenteil ST 01 / WG / 400
Glasmotiv MS 6707/S +
Hausnummer HFG



ASS 1724
Sprossen 150 mm
Zubehör
Glasmotiv MS 6513 +
Hausnummer HFG
Griff außen ZAE 77 F

Farbe RAL 8022 FS matt
Seitenteil ST 01 / WG / 400
Glasmotiv MS 6513/S

S M M

SELECT TÜREN

NEU!

ROLLENTÜRBÄNDER IN PASSENDER TÜR-FARBE

Bei den 10 meistgehenden Haustürfarben sind jetzt serienmäßig und ohne Aufpreis automatisch auch die Rolllentürbänder in der gleichen Farbe, die für eine ansprechende Haustüroptik sorgen.



RAL 7016 MATT
Anthrazitgrau



3A

84

84

ASS 1779

Sprossen 84 mm
(Breite bis 999 mm)
Sprossen 84/150 mm
(Breite ab 1000 mm)

Zubehör
Glasmotiv MS 6708
Griff außen GA 190 S P

Farbe RAL 7016 matt
Türspion BT 19 E
Türklopfer BT 107
Seitenteil ST 01 / WG / 400
Glasmotiv MS 6708/S +
Hausnummer HFG



A 150 A
84

ASS 1779

Sprossen 84 mm (Breite von 999 mm)
Sprossen 84/150 mm (Breite ab 1000 mm)

Zubehör
Glas masterpoint weiß
Griff außen GA 190 S B
Wetterschenkel E-200 B

Farbe RAL 8001 matt
Hausnummer HF
Türspion BT 19 EB
Option: Fingerscan



RC3

TÜRGARNITUR
GA 190 S B

SELECT TÜREN

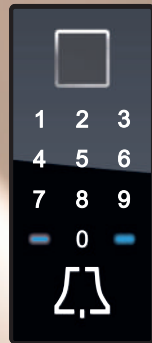

Option: **BT 600**
(Modell K)
**FINGERSCAN MIT
CODETASTER,
NFC, KLINGEL**



Inneneinheit Klingel

Option: Sicherheitsrosette, Wetterschenkelprofil
Stoßgriff und Edelstahl Applikationen können in
RAL 9005 matt (schwarz) geliefert werden.



ASS 1741

Farbe innen - RAL 8022 FS matt
Paneel innen - DD 416 S - Split Eiche Dunkel
Rollentürbänder - RAL 8022 FS matt
Innen - Halbgarnitur GA 192 B



ASS 1741

Sprossen 84 mm
Zubehör
Glasmotiv MS 6516 +
Hausnummer HFG
Griff außen ZAE 716-B
Wetterschenkel E-200 B
Farbe RAL 8022 FS matt
Paneel außen DD 416 S - Split Eiche Dunkel
Seitenteil ST 01 / WG / 400
Glasmotiv MS 6516/S
Option: Rosette außen ZRE 48 B



ASS 1753

Sprossen 84/150 mm
Zubehör
Glasmotiv MS 6790 +
Hausnummer HFG
Griff außen GA 190 S P
Farbe 70 784
Seitenteil ST 01 / WG / 400
Glasmotiv MS 6790/S

SMM

SELECT TÜREN

DD 415 S - Split Eiche Hell
DD 416 S - Split Eiche Dunkel
NEU! DD 417 S - Split Eiche Antik
NEU! Holzmaserung kann jetzt auch senkrecht verlaufen.

NEU!
 Der Stoßgriff kann in der Farbe RAL 9005 matt (schwarz) pulverbeschichtet werden.

ZRE 48 - Edelstahl
 SICHERHEITSROSETTE AUßEN mit integriertem serienmäßigem Schutz gegen Aufbohren und Abdrehen

NEU! Wetterschenkel - Schwarz RAL 9005 matt

ASS 1730

Sprosse 84 mm

Zubehör
 Glasmotiv MS 6696 + Hausnummer HFG
 Griff außen ZAE 715-B
 Wetterschenkel E-200 B

Farbe RAL 8022 FS matt
 Paneel außen DD 416 S - Split Eiche Dunkel
 Seitenteil ST 01 / WG / 400
 Glasmotiv MS 6696/S
 Oberlicht WG
 Option: Rosette außen ZRE 48 B



ASS 1730

Sprosse 84 mm

Zubehör
 Glasmotiv MS 6696
 Griff außen ZAE 715

Farbe RAL 7016 matt
 Paneel außen RAL 9005 matt
 Seitenteil ST 51 (76 mm) / WG / 400
 Glasmotiv MS 6696/S + Hausnummer HFG
 Option: Briefkasten BK 20 E

SELECT TÜREN

NEU!

ROLLENTÜRBÄNDER IN PASSENDER TÜR-FARBE

Bei den 10 meistgehenden Haustürfarben sind jetzt serienmäßig und ohne Aufpreis automatisch auch die Rolllentürbänder in der gleichen Farbe, die für eine ansprechende Haustüroptik sorgen.

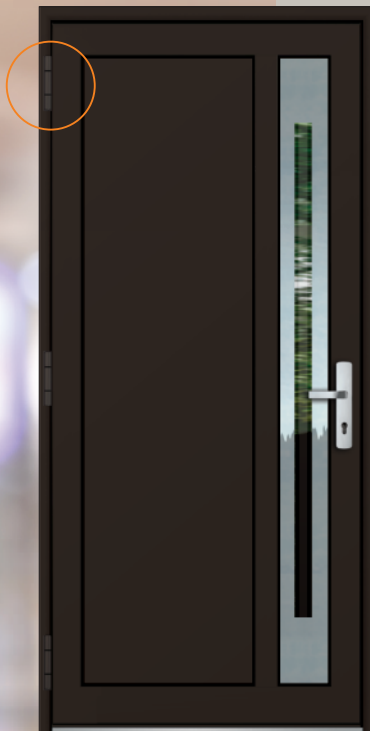

ASS 1795

Farbe innen - RAL 8022 FS matt
 Rolllentürbänder - RAL 8022 FS matt
 Innen - Halbgarnitur GA 192 P



ASS 1795

Sprosse 84 mm
 Relief nur außen

Zubehör
 Glasmotiv MS 6709
 Griff außen ZAE 77 F

Farbe RAL 8022 FS matt
 Seitenteil ST 01 / WG / 400
 Glasmotiv MS 6709/S +
 Hausnummer HFG
 Option: Fingerscan



ASS 1757

Sprossen 84 mm

Zubehör
 Glasmotiv MS 6791
 Griff außen ZAE 712

Farbe RAL 8022 FS matt
 Paneel außen DD 416 - Split Eiche Dunkel
 Seitenteil ST 01 / WG / 400
 Glasmotiv MS 6791/S +
 Hausnummer HFG

S M M

SELECT TÜREN



ASS 1796

Sprosse 84 mm
Edelstahl Applikationen
bündig nur außen

Zubehör
Glasmotiv MS 6711
Griff außen ZAE 77 F

Farbe RAL 8022 FS matt
Paneel außen DD 420 - Rost Natur
Seitenteil ST 01 / WG / 400
Glasmotiv MS 6711/S +
Hausnummer HFG



ASS 1796

Sprosse 84 mm
Edelstahl Applikationen
bündig nur außen

Zubehör
Glasmotiv MS 6711
Griff außen ZAE 77 F

Farbe RAL 8022 FS matt
Seitenteil ST 01 / WG / 400
Glasmotiv MS 6711/S +
Hausnummer HFG
Option: Fingerscan

SELECT TÜREN

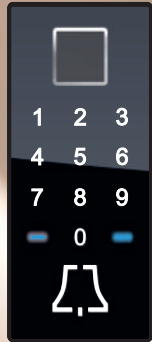

Option: **BT 600**
(Modell K)
**FINGERSCAN MIT
CODETASTER,
NFC, KLINGEL**



Inneneinheit Klingel



ASS 1692
Farbe innen - RAL 8022 FS matt
Rollentürbänder - RAL 8022 FS matt
Innen - Halbgarnitur GA 192 P



ASS 1692
Sprossen 84 mm
Zubehör
Glasmotiv MS 6712 +
Hausnummer HFG
Griff außen ZAE 813-P

Farbe RAL 8022 FS matt
Seitenteil ST 11 / 76 / WG / 400
Glasmotiv MS 6712/S
Option: Fingerscan



ASS 1785
Sprossen 84 mm
Zubehör
Glasmotiv MS 6713 +
Hausnummer HFG
Griff außen ZAE 713

Farbe RAL 8022 FS matt
Seitenteil ST 01 / WG / 400
Glasmotiv MS 6713/S

SMM

SELECT TÜREN

NEU!

ROLLENTÜRBÄNDER IN PASSENDER TÜR-FARBE

Bei den 10 meistgehenden Haustürfarben sind jetzt serienmäßig und ohne Aufpreis automatisch auch die Rolllentürbänder in der gleichen Farbe, die für eine ansprechende Haustüroptik sorgen.



ASS 1858

Sprossen 84/150 mm

Zubehör
Glasmotiv MS 6714
Griff außen ZAE 700 F

Farbe RAL 8022 FS matt
Paneel außen DD 416 - Split Eiche Dunkel
Seitenteil ST 01 / WG / 400
Glasmotiv MS 6714/S +
Hausnummer HFG

ASS 1858

Sprossen 84/150 mm

Zubehör
Glasmotiv MS 6714
Griff außen ZAE 700 F

Farbe RAL 7016 matt
Seitenteil ST 01 / WG / 400
Glasmotiv MS 6714/S +
Hausnummer HFG

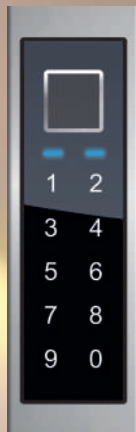

inoSmart
SMART DOOR SYSTEM

Option: **BT 610** (Modell R)

**FINGERSCAN,
CODETASTER, NFC
UND LED BELEUCHTUNG**

SELECT TÜREN



ASS 1742
Farbe innen - RAL 8022 FS matt
Rollentürbänder - RAL 8022 FS matt



ASS 1742
Sprossen 84 mm
Zubehör
Glasmotiv MS 6792 +
Hausnummer HFG
Griff außen ZAE 712

Farbe RAL 8022 FS matt
Türspion BT 19 E
Seitenteil ST 01 / WG / 400
Glasmotiv MS 6792/S



ASS 1739
Sprossen 84 mm
Zubehör
Glasmotiv MS 6793 +
Hausnummer HFG
Griff außen ZAE 715

Farbe RAL 7016 matt
Seitenteil ST 01 / WG / 400
Glasmotiv MS 6793/S

SMM

SELECT TÜREN

inoSmart
SMART DOOR SYSTEM

Option: **BT 600**
(Modell K)

**FINGERSCAN MIT
CODETASTER,
NFC, UND KLINGEL**



Inneneinheit Klingel

- Steuerung über die Smartphone-Applikation (Android und iOS)
- Umbenennung von Administratoren und Nutzern
- Der Leser hat eine Kapazität von 100 Fingerabdrücken, 100 Zahlencodes oder 100 NFC Geräten
- 360 Grad -Anerkennung des Fingerabdruckes
- Zeitplan zur Nutzerbegrenzung und Einstellung der LED Beleuchtung.

ASS 1866

Sprosse 150 mm

Zubehör
Glasmotiv MR 333 +
Hausnummer HF (schwarz)
Griff außen GA 190 S P

Farbe HD 224 - Eiche Fineline



Alu Applikation auf der mittleren
Scheibe ist in RAL 7016 matt
pulverbeschichtet.



Alu Applikationen
36 mm auf ESG Glas

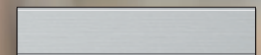

EV 1 Eloxiert

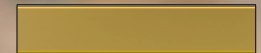

Gold Eloxiert

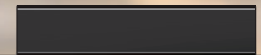

Schwarz Eloxiert

ASS 1870

Sprosse 150 mm

Glas ESG mittig
Alu Applikation aufgesetzt
nur außen

Zubehör
Glasmotiv MR 343-36 (Alu Applikationen im LZR) +
Hausnummer HF (schwarz)
Griff außen GA 190 S P

Farbe RAL 7016 matt

SELECT TÜREN



RC3

**TÜRGARNITUR
GA 190 S P**



ASS 1718
Farbe innen - RAL 7016 matt



ASS 1718
Sprossen 150 mm
Alu Applikation aufgesetzt
nur außen

Zubehör
Glasmotiv MSS 6693 (Satinato weiß)
Griff außen GA 190 S P

Farbe RAL 7016 matt
Seitenteil ST 01 / WG / 400
Glasmotiv MS 6794/S +
Hausnummer HFG

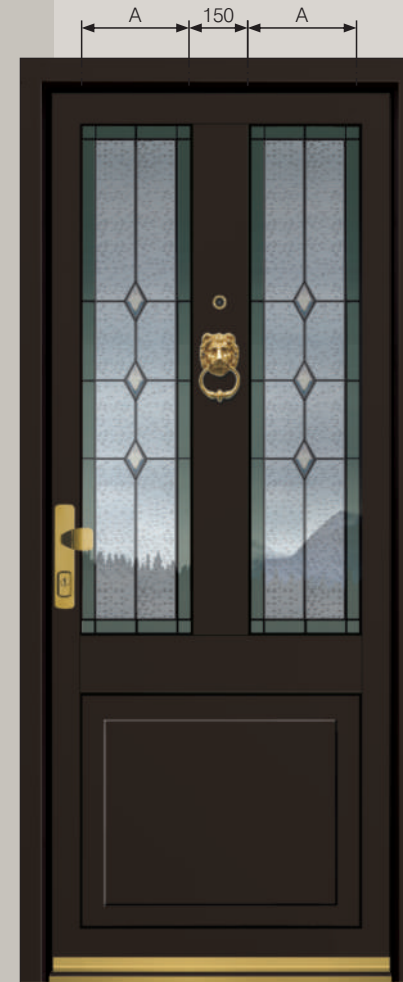

ASS 1718
Sprossen 150 mm
Alu Applikation aufgesetzt
nur außen

Zubehör
Glasmotiv MB 806
Griff außen GA 190 S G
Wetterschenkel E-200 G

Farbe RAL 8022 FS matt
Türspion BT 19 EG
Türklopfer BT 101
Option: Fußpunkt FP TYP-A G
Bodenstatikprofil FPS 95 G

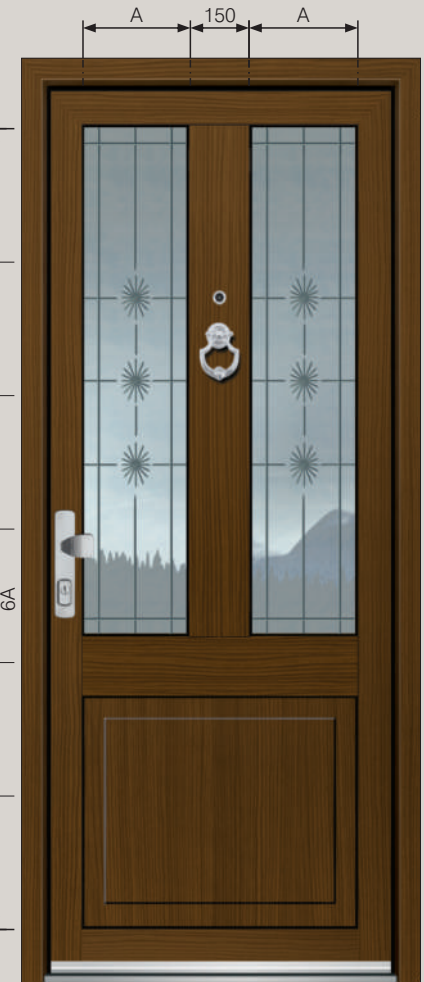

ASS 1718
Sprossen 150 mm
Alu Applikation aufgesetzt
nur außen

Zubehör
Glasmotiv MR 340
Griff außen GA 190 S P

Farbe HD 203 - Nussbaum
Türspion BT 19 E
Türklopfer BT 107

SMM

SELECT TÜREN

inoSmart
SMART DOOR SYSTEM

Option: **BT 600**
(Modell K)

**FINGERSCAN MIT
CODETASTER,
NFC, UND KLINGEL**



- Steuerung über die Smartphone-Applikation (Android und iOS)
- Umbenennung von Administratoren und Nutzern
- Der Leser hat eine Kapazität von 100 Fingerabdrücken, 100 Zahlencodes oder 100 NFC Geräten
- 360 Grad -Anerkennung des Fingerabdruckes
- Zeitplan zur Nutzerbegrenzung und Einstellung der LED Beleuchtung

ASS 1756

Sprossen 84/150 mm
(Breite von 999 mm)
Sprossen 150 mm
(Breite ab 1000 mm)
Alu Applikationen
aufgesetzt nur außen

Zubehör
Glasmotiv MR 332
Griff außen GA 190 S P

Farbe RAL 7016 matt
Türspion BT 19 E
Türklopfer BT 107



Das Modell ist bis zu einer Breite von 999 mm mit einer 84 mm glasteilenden Sprosse lieferbar.
Ab 1000 mm bis 1160 mm mit einer 150 mm glasteilenden Sprosse lieferbar.



ASS 1756

Sprossen 84/150 mm (Breite von 999 mm)
Sprossen 150 mm (Breite ab 1000 mm)
Alu Applikationen
aufgesetzt nur außen

Zubehör
Glasmotiv MB 800
Griff außen GA 190 S P

Farbe RAL 7016 matt



SELECT TÜREN

Außeneinheit



BT 19 E

Elektronischer Türspion - Inneneinheit



Das Modell ist bis zu einer Breite von 999 mm mit einer 84 mm glasteilenden Sprosse lieferbar.
Ab 1000 mm bis 1160 mm mit einer 150 mm glasteilenden Sprosse lieferbar.

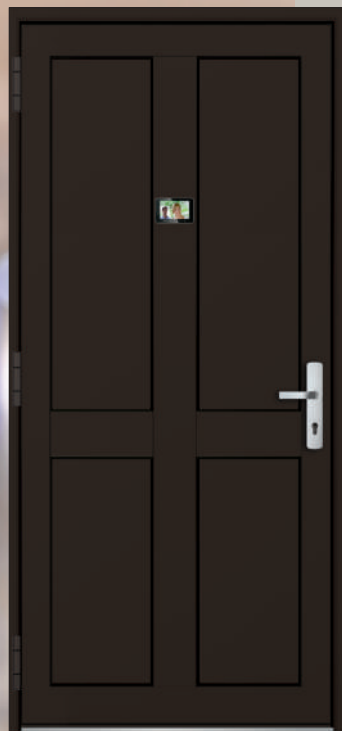

ASS 1755
Farbe innen - RAL 8022 FS matt



5A

ASS 1755

Sprossen 84/150 mm (Breite von 999 mm)
Sprossen 150 mm (Breite ab 1000 mm)
Alu Applikationen aufgesetzt nur außen

Zubehör
Griff außen GA 190 S P

Farbe RAL 8022 FS matt
Türspion BT 19 E
Türklopfer BT 107
Seitenteil ST 01 / WG / 400
Glasmotiv MS 6541/S



4A

ASS 1781

Sprossen 150 mm
Alu Applikationen aufgesetzt nur außen

Zubehör
Glasmotiv MS 6233 +
Hausnummer HF (schwarz)
Griff außen GA 190 S P

Farbe RAL 8022 FS matt
Türspion BT 19 E
Türklopfer BT 107
Seitenteil ST 01 / WG / 400
Glasmotiv MS 6233/S

SMM

SELECT TÜREN

inoSmart
SMART DOOR SYSTEM

Option: **BT 620** (Modell RS)

**FINGERSCAN
MIT NFC UND
LED BELEUCHTUNG**



- Steuerung über die Smartphone-Applikation (Android und iOS)
- Umbenennung von Administratoren und Nutzern
- Der Leser hat eine Kapazität von 100 Fingerabdrücken, 100 Zahlencodes oder 100 NFC Geräten
- 360 Grad -Anerkennung des Fingerabdruckes
- Zeitplan zur Nutzerbegrenzung und Einstellung der LED Beleuchtung.

AGS 1021

Glatte Füllung

Zubehör
Griff außen ZAE 713

Farbe RAL 7016 matt
Türspion BT 19 E
Türklopfer BT 107
Seitenteil ST 01 / WG / 400
Glasmotiv MS 6753/S +
Hausnummer HFG



AGS 1047

Relief nur außen

Zubehör
Griff außen ZAE 713

Farbe RAL 7016 matt
Türspion BT 19 E
Seitenteil ST 01 / WG / 400
Glasmotiv MS 6755/S +
Hausnummer HFG

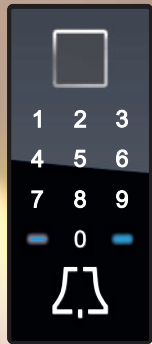

Option: **BT 600**
(Modell K)

**FINGERSCAN MIT
CODETASTER,
NFC, KLINGEL**



Inneneinheit Klingel

160

SELECT TÜREN

• Option: Sicherheitsrosette, Wetterschenkelprofil
Stoßgriff und Edelstahl Applikationen kann in
RAL 9005 matt (schwarz) geliefert werden.



AGS 1057
Farbe innen - RAL 8022 FS matt



AGS 1057
Dekor bündig nur außen
Zubehör Griff außen ZAE 715
Farbe RAL 8022 FS matt
Paneel außen DD 416 - Split Eiche Dunkel
Dekor außen RAL 8022 FS matt
Seitenteil ST 01 / WG / 400
Glasmotiv MS 6756/S +
Hausnummer HFG



AGS 1021
Glatte Füllung
Zubehör Griff außen ZAE 715-B
Wetterschenkel E-200 B
Farbe RAL 7016 matt
Paneel außen D 416 - Split Eiche Dunkel
Seitenteil ST 01 / WG / 400
Glasmotiv MS 6753/S
Option: Fingerscan
Rosette außen ZRE 48 B
Fußpunkt FP TYP-A B
Bodenstatikprofil FPS 95 B

Ganzglasfüllungen

Türen mit Sprossen, Glas und Alu
Füllungen 70 mm stark

*

3 UMLAUFENDE DICHTUNGEN
im Rahmen und Flügel und
vulkanisierte Eckausführungen

mit

SPEZIELLER U-WERTSPERRE
im Falzbereich

*

3 VERSTELLBARE 3 - TEILIGEN
Rollentürbänder

*

5 FACH HAKENVERRIEGELUNG,
Dornmaß 45 mm und durchgehende
Schließleiste aus Edelstahl

*

RC3 serienmäßig
SICHERHEITSGARNITUR
zertifiziert nach EN 1906.

Die Serie GA 190 mit serienmäßig integriertem
Sicherheits - Kernziehschutz.

*

mit thermisch getrennte
ALUMINIUM - BODENSCHWELLE
im Farbton silberfarbig EV 1,
Ausführung mit unsichtbarer Verschraubung

*

serienmäßig
BODENSTATIKPROFIL

*

3 SCHEIBEN WÄRMESCHUTZGLAS

(U-Wert=0,5 W/m²K) in
Kombination mit Motiv -
und Ornamentgläsern

*

mit Polyurethan gefüllten Rahmen-
und Flügelprofilen

SELECT Glas

ab

0,99

W/m²K

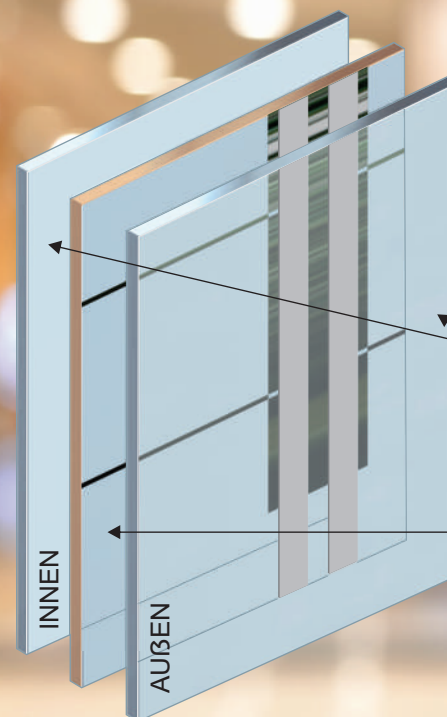
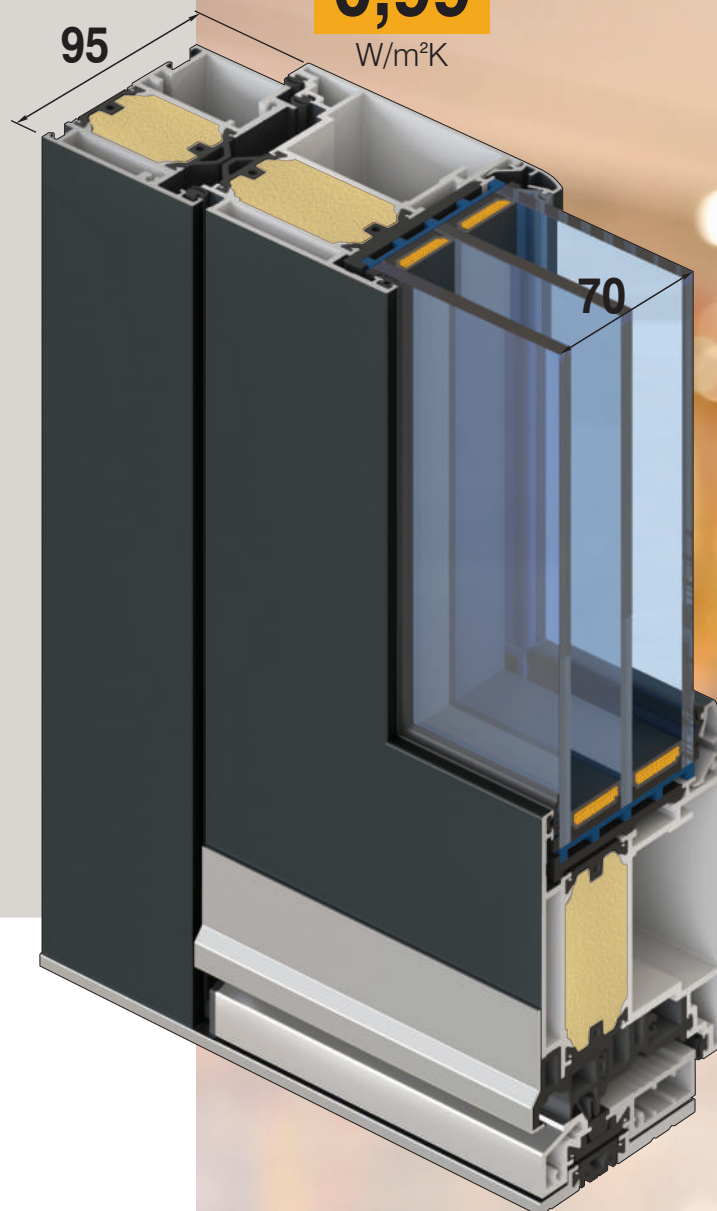

Glas FLOAT Klar 6 mm
(innen / außen)

Glas ESG mit ALU Applikationen
beidseitig (Farbe nach Wahl)

ESG KLAR 6 mm
ESG PARSOL GRÜN
ESG PARSOL BLAU
ESG PARSOL GRAU
ESG SATINATO WEIß

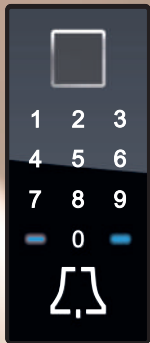

Option: **BT 600**
(Modell K)

**FINGERSCAN MIT
CODETASTER,
NFC, KLINGEL**



Inneneinheit Klingel

SELECT TÜREN



ASS 1836
Farbe innen - RAL 8022 FS matt
Alu Appl. im LZR - RAL 8022 FS matt



ASS 1836
Ganzglasfüllung
Glas ESG mittig
Alu Applikationen im LZR

Zubehör
Glasmotiv MS 5965 +
Hausnummer HFG
Griff außen ZAE 77 F

Farbe RAL 8022 FS matt
Alu Appl. im LZR RAL 8022 FS matt
Seitenteil ST 01 / WG / 400
Glasmotiv MS 5965/S
Option: Fingerscan



ASS 1861
Ganzglasfüllung
Glas ESG mittig
Alu Applikationen im LZR

Zubehör
Glasmotiv MS 6795
Griff außen ZAE 77 F

Farbe HD 224 - Eiche Finline
Alu Appl. im LZR RAL 9006 FS
Seitenteil ST 01 / WG / 400
Glasmotiv MS 6795/S +
Hausnummer HFG
Option: Fingerscan

GGGS

SELECT TÜREN

inoSmart
SMART DOOR SYSTEM

Option: **BT 600**
(Modell K)

**FINGERSCAN MIT
CODETASTER,
NFC, UND KLINGEL**

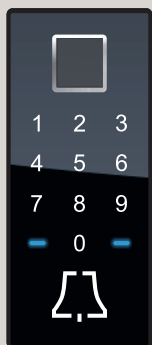

Inneneinheit Klingel

- Steuerung über die Smartphone-Applikation (Android und iOS)
- Umbenennung von Administratoren und Nutzern
- Der Leser hat eine Kapazität von 100 Fingerabdrücken, 100 Zahlencodes oder 100 NFC Geräten
- 360 Grad -Anerkennung des Fingerabdruckes
- Zeitplan zur Nutzerbegrenzung und Einstellung der LED Beleuchtung

S:1500 / M:1600



ASS 1800
Ganzglasfüllung
Zubehör
Glasmotiv MS 6350 +
Hausnummer HFG
Griff außen ZAE 77 F

Farbe RAL 8022 FS matt
Seitenteil ST 01 / WG / 400
Glasmotiv MS 6350/S
Option: Fingerscan



ASS 1800
Ganzglasfüllung
Zubehör
Glasmotiv MS 6720 +
Hausnummer HFG
Griff außen ZAE 77 F

Farbe RAL 7016 matt
Seitenteil ST 01 / WG / 400
Glasmotiv MS 6720/S



Innen serienmäßig
GA 192 P
 Halbgarnitur Edelstahl
 poliert in Kombination
 mit dem Stoßgriff außen.
 Optional auch in matt
 oder Gold ohne Aufpreis
 lieferbar.

Alu Applikationen
 18 mm auf ESG Glas



EV 1 Eloxiert

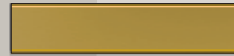

Gold Eloxiert

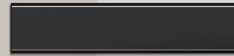

Schwarz Eloxiert

SELECT TÜREN



ASS 1805
 Farbe innen - RAL 8001 matt



ASS 1805

Ganzglasfüllung
 Glas ESG mittig
 Alu Applikationen im LZR

Zubehör
 Glasmotiv MS 6353
 Griff außen GA 190 S P

Farbe RAL 8001 matt
 Alu Appl. im LZR RAL 8001 matt
 Seitenteil ST 01 / WG / 400
 Glasmotiv MS 6353/S
 Option: Fingerscan



ASS 1800

Ganzglasfüllung

Zubehör
 Glasmotiv MS 6719-18 EV1 (Alu Appl. EV1 im LZR)
 Griff außen ZAE 77 F

Farbe RAL 7016 matt
 Seitenteil ST 01 / WG / 400
 Glasmotiv MS 6719-18 EV1/S (Alu Appl. EV1 im LZR) +
 Hausnummer HFG
 Option: Fingerscan

GGGS

SELECT TÜREN

NEU!

ROLLENTÜRBÄNDER IN PASSENDER TÜR-FARBE

Bei den 10 meistgehenden Haustürfarben sind jetzt serienmäßig und ohne Aufpreis automatisch auch die Rolllentürbänder in der gleichen Farbe, die für eine ansprechende Haustüroptik sorgen.

RAL 8022 FS matt
Dunkelbraun



150
120
150



ASS 1806

Ganzglasfüllung
Glas ESG mittig
Alu Applikationen im LZR

Zubehör
Glasmotiv MS 6721 +
Hausnummer HFG
Griff außen ZAE 77 F

Farbe RAL 8022 FS matt
Alu Appl. im LZR RAL 3004 matt

160



ASS 1867

Ganzglasfüllung
Glas ESG mittig
Alu Applikationen im LZR

Zubehör
Glasmotiv MS 6796 +
Hausnummer HFG
Griff außen ZAE 611 S

Farbe RAL 7016 matt
Alu Appl. im LZR RAL 7016 matt
Seitenteil ST 01 / WG / 400
Glasmotiv MS 6796/S

SELECT TÜREN

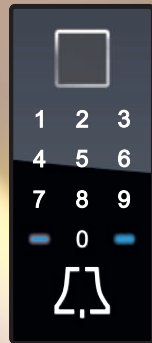

Option: **BT 600**
(Modell K)

**FINGERSCAN MIT
CODETASTER,
NFC, KLINGEL**



Inneneinheit Klingel



ASS 1832
Farbe innen - RAL 8022 FS matt



ASS 1832
Ganzglasfüllung
Glas ESG mittig
Alu Applikationen im LZR

Zubehör
Glasmotiv MS 6722
Griff außen ZAE 77 F

Farbe RAL 8022 FS matt
Alu Appl. im LZR RAL 8022 FS matt
Seitenteil ST 01 / WG / 400
Glasmotiv MS 6722/S +
Hausnummer HFG



ASS 1814
Ganzglasfüllung
Glas ESG mittig
Alu Applikationen im LZR

Zubehör
Glasmotiv MS 6797 +
Hausnummer HFG
Griff außen GA 190 S P

Farbe RAL 8022 FS matt
Alu Appl. im LZR RAL 8022 FS matt
Seitenteil ST 01 / WG / 400
Glasmotiv MS 6797/S

GGGS

SELECT TÜREN

inoSmart
SMART DOOR SYSTEM

Option: **BT 600**
(Modell K)

**FINGERSCAN MIT
CODETASTER,
NFC, UND KLINGEL**



Inneneinheit Klingel

- Steuerung über die Smartphone-Applikation (Android und iOS)
- Umbenennung von Administratoren und Nutzern
- Der Leser hat eine Kapazität von 100 Fingerabdrücken, 100 Zahlencodes oder 100 NFC Geräten
- 360 Grad -Anerkennung des Fingerabdruckes
- Zeitplan zur Nutzerbegrenzung und Einstellung der LED Beleuchtung.



ASS 1829

Ganzglasfüllung
Glas ESG mittig
Alu Applikationen im LZR

Zubehör
Glasmotiv MS 6724 +
Hausnummer HFG
Griff außen ZAE 77 F

Farbe RAL 7016 matt
Alu Appl. im LZR RAL 9005 matt
Seitenteil ST 01 / WG / 400
Glasmotiv MS 6724/S
Option: Fingerscan



ASS 1829

Ganzglasfüllung
Glas ESG mittig
Alu Applikationen im LZR

Zubehör
Glasmotiv MS 6519
Griff außen GA 190 S B
Wetterschenkel E-200 B

Farbe HD 224 - Eiche Finline
Alu Appl. im LZR RAL 9005 matt
Seitenteil ST 01 / WG / 400
Glasmotiv MS 6519/S +
Hausnummer HFG
Option: Fingerscan
Bodenschwelle P 735 B

SELECT TÜREN

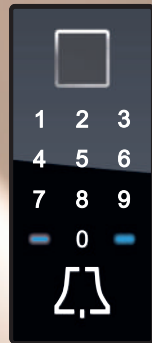

Option: **BT 600**
(Modell K)

**FINGERSCAN MIT
CODETASTER,
NFC, KLINGEL**



Inneneinheit Klingel



ASS 1813
Farbe innen - RAL 7016 matt
Alu Appl. im LZR innen RAL 3004 matt

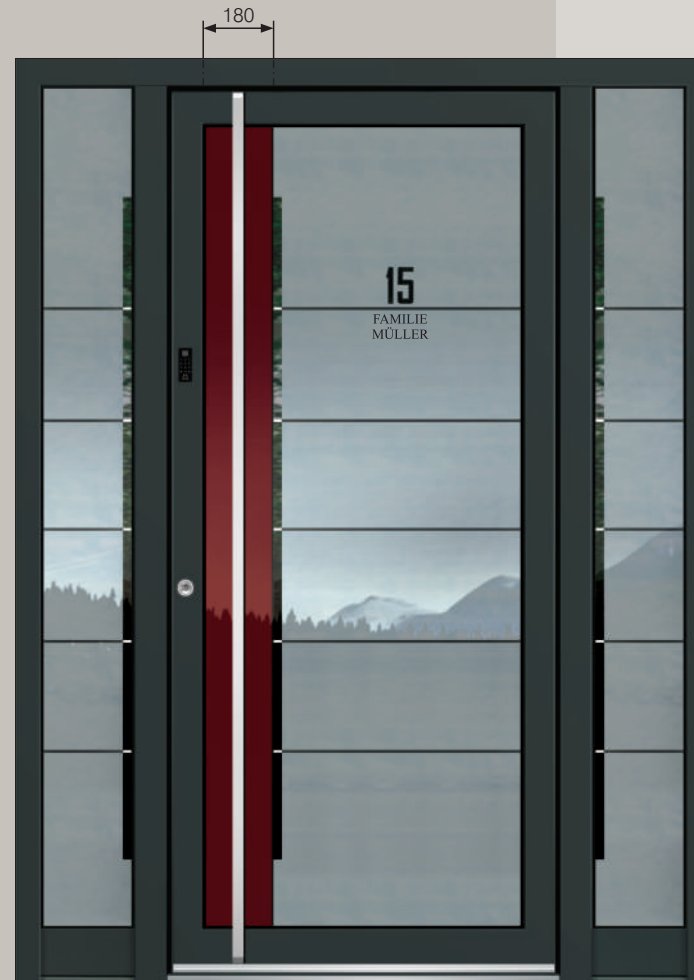

ASS 1813
Ganzglasfüllung
Glas ESG mittig
Alu Applikationen im LZR

Zubehör
Glasmotiv MS 6725 +
Hausnummer HFG
Griff außen ZAE 77 F

Farbe RAL 7016 matt
Alu Appl. im LZR RAL 3004 matt
Seitenteil ST 01 / WG / 400
Glasmotiv MS 6725/S
Option: Fingerscan



ASS 1831
Ganzglasfüllung
Glas ESG mittig
Alu Applikationen im LZR

Zubehör
Glasmotiv MS 6726
Griff außen GA 190 S P

Farbe RAL 7016 matt
Alu Appl. im LZR RAL 7016 matt
Seitenteil ST 01 / WG / 400
Glasmotiv MS 6726/S +
Hausnummer HFG
Option: Fingerscan

GGGS

SELECT TÜREN

inoSmart
SMART DOOR SYSTEM

Option: **BT 600**
(Modell K)

**FINGERSCAN MIT
CODETASTER,
NFC, UND KLINGEL**



- Steuerung über die Smartphone-Applikation (Android und iOS)
- Umbenennung von Administratoren und Nutzern
- Der Leser hat eine Kapazität von 100 Fingerabdrücken, 100 Zahlencodes oder 100 NFC Geräten
- 360 Grad -Anerkennung des Fingerabdruckes
- Zeitplan zur Nutzerbegrenzung und Einstellung der LED Beleuchtung.



ASS 1840

Ganzglasfüllung
Glas ESG mittig
Alu Applikationen im LZR

Zubehör
Glasmotiv MS 6727
Griff außen ZAE 77 F

Farbe RAL 7016 matt
Alu Appl. im LZR RAL 7016 matt
Seitenteil ST 01 / WG / 400
Glasmotiv MS 6727/S +
Hausnummer HFG
Option: Fingerscan

ASS 1864

Ganzglasfüllung
Glas ESG mittig
Alu Applikationen im LZR

Zubehör
Glasmotiv MS 6798 +
Hausnummer HFG
Griff außen GA 190 S P

Farbe RAL 7016 matt
Alu Appl. im LZR RAL 7016 matt
Seitenteil ST 01 / WG / 400
Glasmotiv MS 6798/S
Option: Fingerscan

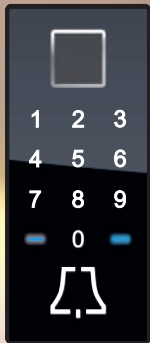

Option: **BT 600**
(Modell K)

**FINGERSCAN MIT
CODETASTER,
NFC, KLINGEL**



Inneneinheit Klingel

SELECT TÜREN

Option:
Alu Applikation kann in
verschiedenen RAL Farben
pulverbeschichtet werden.



ASS 1868
Farbe innen - RAL 8022 FS matt
Innen - Halbgarnitur GA 192 P



ASS 1868
Ganzglasfüllung
Glas ESG mittig
Alu Applikationen im LZR

Zubehör
Glasmotiv MS 6799
Griff außen ZAE 77 F

Farbe RAL 8022 FS matt
Alu Appl. im LZR RAL 8022 FS matt
Seitenteil ST 01 / WG / 400
Glasmotiv MS 6799/S +
Hausnummer HFG
Option: Fingerscan

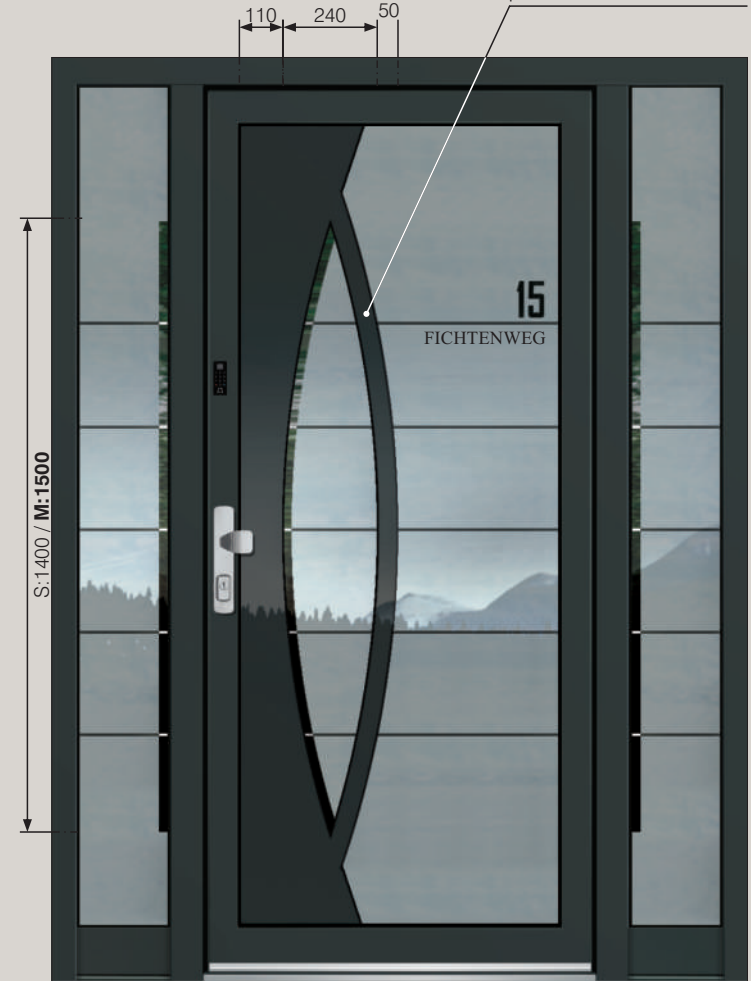

ASS 1865
Ganzglasfüllung
Glas ESG mittig
Alu Applikationen im LZR

Zubehör
Glasmotiv MS 6730 +
Hausnummer HFG
GA 190 S P

Farbe RAL 7016 matt
Alu Appl. im LZR RAL 7016 matt
Seitenteil ST 01 / WG / 400
Glasmotiv MS 6730/S
Option: Fingerscan

MMT

SELECT TÜREN

Mehrzwecktüren

Die Haustüren aus dem Mehrzweckprogramm sind eine Ergänzung zu unserem Haustürenprogramm. Diese sind als Zweittür (für Garagen, Gärten Heizräume usw.) gedacht.

Der Vorteil der Mehrzwecktüren liegt im niedrigen Preis und in der übereinstimmenden Gesamtobjektoptik. Auch die Nutzung des selben Schlüssels mit anderen Türen des Objekts ist möglich.

Maximale Masse: Breite bis 1160mm, Höhe bis 2250mm.

Die Modelle lassen sich nicht modifizieren und sind nur als Grundmodelle ausführbar.

3 UMLAUFENDE DICHTUNGEN
im Rahmen und Flügel und
vulkanisierte Eckausführungen

*

3 VERSTELLBARE 3 - TEILIGEN
Rollentürbänder

*

5 FACH VERRIEGELUNG MIT
RUNDBOLZEN UND HAKEN
Dornmaß 45 mm und durchgehende
Schliebleiste aus Edelstahl

*

mit

SPEZIELLER U-WERTSPERRE
im Falzbereich

*

mit thermisch getrennte
ALUMINIUM - BODENSCHWELLE
im Farbton silberfarbig EV 1,
Ausführung mit unsichtbarer
Verschraubung

*

serienmäßig

BODENSTATIKPROFIL

SELECT Glas

ab

1,00

W/m²K

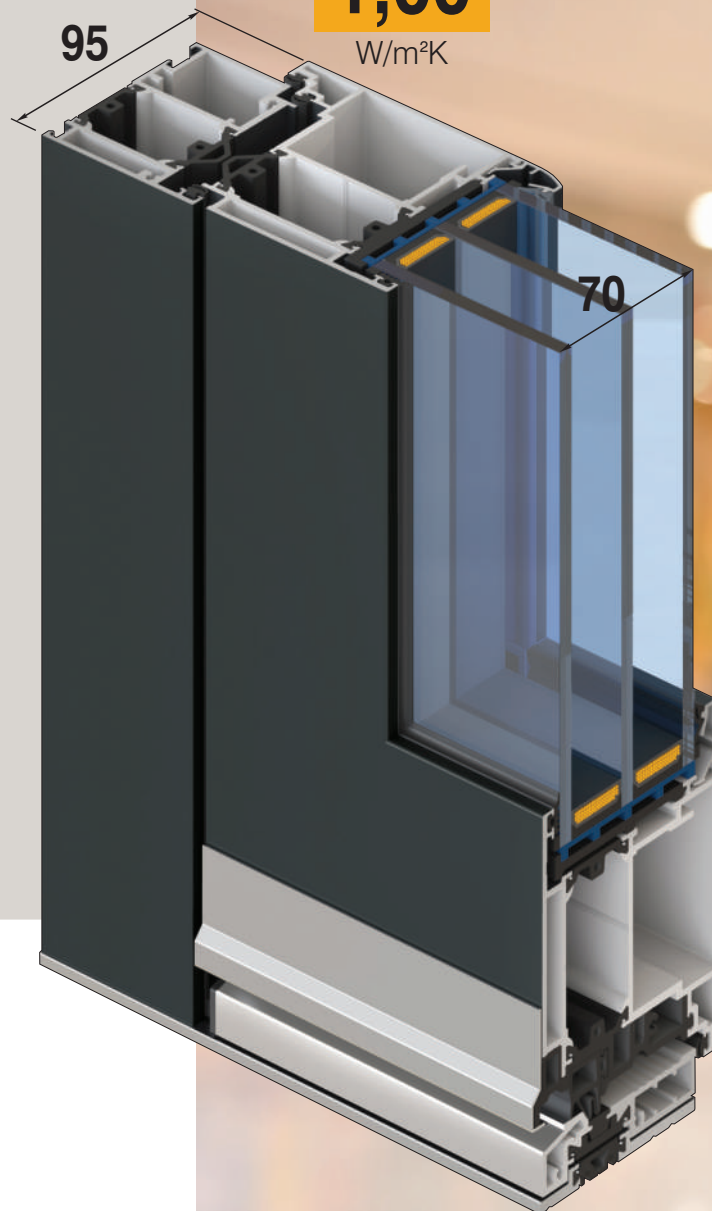

MT 1217

Sprosse 84 mm

Zubehör
Glasmotiv MS 6731
Griff außen ZAE 77 F

Farbe RAL 8022 FS matt
Seitenteil ST 01 / WG / 400
Glasmotiv MS 6731/S +
Hausnummer HFG

SELECT TÜREN

Mehrzwecktüren sind außen auch mit Stoßgriffen
Serie 60 / Serie 80 / ZAE 67 F / ZAE 77 F kombinierbar.



TÜRGARNITUR GA 190 S P

Außen: Knopf / Innen: Drücker
Polierte Langschild Türgarnitur -
RC3 ZERTIFIZIERT nach EN 1906.
Mit dem integrierten serienmäßigen
Sicherheits - Kernziehschutz und
speziellem Kugellagerstift.



MT 1208

Sprosse 84 mm
Zubehör
Glas Masterpoint weiß
Griff außen GA 190 S P
Farbe RAL 8022 FS matt
Seitenteil ST 01 / WG / 400



MT 1209

Sprosse 84 mm
Zubehör
Glas Masterpoint weiß
Griff außen GA 190 S B
Wetterschenkel E-200 B
Farbe HD 224 - Eiche Finline
Option: Fußpunkt FP TYP-A B
Bodenstatikprofil FPS 95 B



MT 1218

Sprosse 84 mm
Zubehör
Glas Masterpoint weiß
Griff außen ZAE 611 S
Farbe RAL 7016 matt
Seitenteil ST 01 / WG / 400

NANA

SELECT TÜREN

AT 95 A

FÜLLUNGSMODELLE
SPROSSEN MODELLE
GANZGLASFÜLLUNGEN

Alle nach innenöffnende Modelle der Serie SELECT, sind auch als nach außenaufgehende Ausführung lieferbar.

Wichtig dabei ist, dass auch die nach außenaufgehende Ausführung die selben Eigenschaften, Charakteristiken und Ausführungen beinhaltet wie das Grundprogramm SELECT. Türen die nach außenaufgehen, behalten die gleiche Optik, so auch die möglichen optionalen Zubehörteile wie bei den nach innenöffnenden Türen. Auch das Bodenstatikprofil ist bei den Türen nach außenaufgehend serienmäßig, was eine perfekte Statik der Türe gewährleistet, einen sicheren Transport sowie eine perfekte einwandfreie Montage.

3 UMLAUFENDE DICHTUNGEN

im Rahmen und Flügel und vulkanisierte Eckausführungen

*

3 VERSTELLBARE 3 - TEILIGEN

Rollentürbänder

*

5 FACH VERRIEGELUNG MIT RUNDBOLZEN UND HAKEN

Dornmaß 45 mm und durchgehende Schließleiste aus Edelstahl

*

mit

SPEZIELLER U-WERTSPERRE

im Falzbereich

*

mit thermisch getrennte

ALUMINIUM - BODENSCHWELLE

im Farbton silberfarbig EV 1, Ausführung mit unsichtbarer Verschraubung

*

serienmäßig

BODENSTATIKPROFIL

SELECT Glas

ab

1,00

W/m²K



AGS 1057

Dekor bündig nur außen

Zubehör
Griff außen ZAE 715

Farbe RAL 7016 matt
Paneel außen DD 417 - Split Eiche Antik
Dekor außen RAL 7016 matt
Seitenteil ST 01 / WG / 400
Glasmotiv MS 6756/S +
Hausnummer HFG

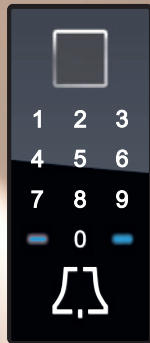

Option: **BT 600**
(Modell K)

**FINGERSCAN MIT
CODETASTER,
NFC, KLINGEL**



Inneneinheit Klingel

SELECT TÜREN

NACH AUßEN

ÖFFNUNGSART



ASS 1745
Farbe innen - RAL 8022 FS matt



ASS 1745
Sprossen 84 mm
Zubehör
Glasmotiv MS 6732 +
Hausnummer HFG
Griff außen ZAE 715

Farbe RAL 8022 FS matt
Paneel außen RAL 9005 matt
Seitenteil ST 01 / WG / 400
Glasmotiv MS 6732/S



ASS 1732
Sprosse 84 mm
Zubehör
Glasmotiv MS 6733
Griff außen ZAE 77 F

Farbe RAL 8022 FS matt
Paneel außen DD 402 - Rost
Seitenteil ST 01 / WG / 400
Glasmotiv MS 6733/S +
Hausnummer HFG

GLASMOTIV - MS



Modell ASS 1796 (Glasmotiv MS 6699)

GLASMOTIV – MS (Klarglas mit Glasmotiv)

Die Glasmotive faszinieren durch ein Wechselspiel von matten und transparenten Flächen und geben den Haustüren ein ausdrucksvolles und betontes Aussehen.

Bei MS Glasmotiven sind die waagerechten Streifen durchsichtig.

G1 - ORNAMENTGLAS GR. 1

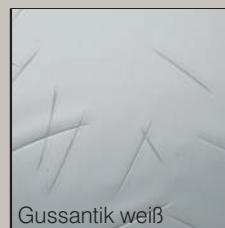
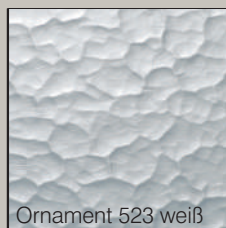
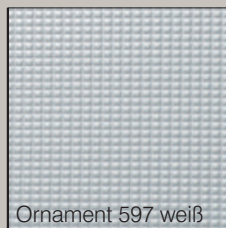
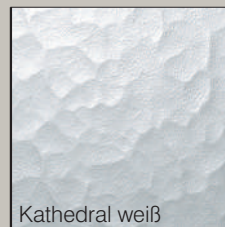
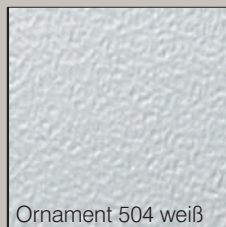

G2 - ORNAMENTGLAS GR. 2

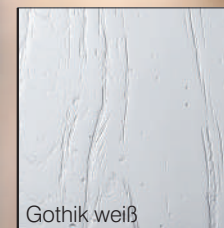
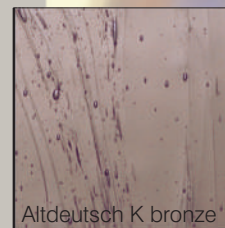
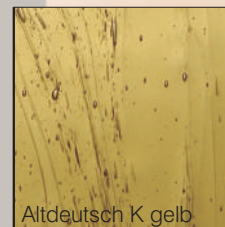

GLASKOMBINATIONEN TÜRFLÜGEL

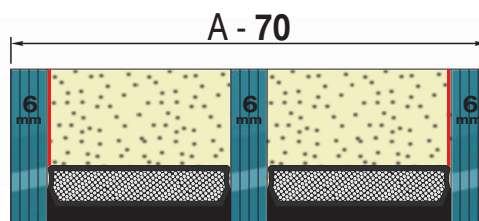

3 SCHEIBEN WÄRMESCHUTZGLAS

(U-Wert=0,5 W/m²K) in Kombination mit Motiv- und Ornamentgläsern

- INNEN - Float klar mit Metallbeschichtung
- VSG 6 mm klar mit Metallbeschichtung
- MITTIG - Float klar mit oder ohne Motiv
- Ornamentglas
- Parsolglas mit oder ohne Motiv
- AUßEN - Float klar mit Metallbeschichtung
- VSG 6 mm klar mit Metallbeschichtung

Alle anderen Glaskombinationen nach Anfrage

SELECT TÜREN

G3 - ORNAMENTGLAS GR. 3

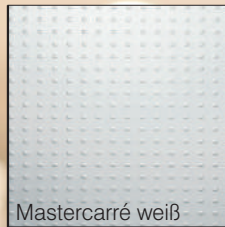

Mastercarré weiß



Masterray weiß



Masterligne weiß



Masterpoint weiß

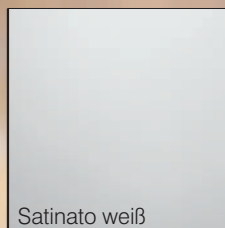

Satinato weiß

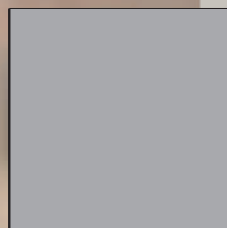

G4 - ORNAMENTGLAS GR. 4

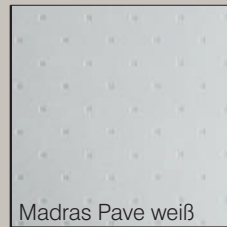

Madras Pave weiß

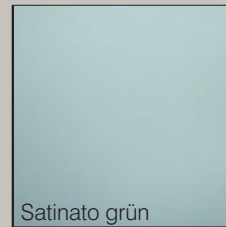

Satinato grün



Madras Pave blau

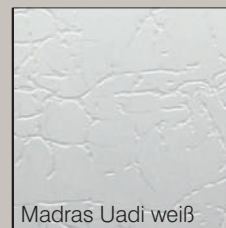

Madras Uadi weiß

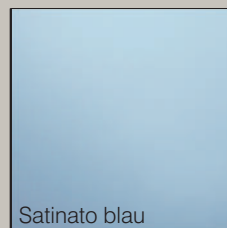

Satinato blau

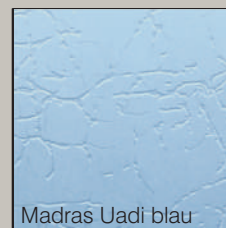

Madras Uadi blau

- INNEN - Float klar mit Metallbeschichtung
- VSG 6 mm klar mit Metallbeschichtung
- MITTIG - Float klar mit oder ohne Motiv
- Ornamentglas
- Parsolglas mit oder ohne Motiv
- AUßEN - Float klar mit Metallbeschichtung
- VSG 6 mm klar mit Metallbeschichtung

Alle anderen Glaskombinationen nach Anfrage

GLASKOMBINATIONEN SEITENTEIL

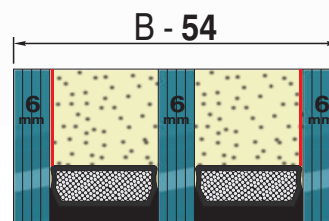

3 SCHEIBEN WÄRMESCHUTZGLAS
(U-Wert=0,5 W/m²K) in
Kombination mit Motiv -
und Ornamentgläsern

GLASMOTIV - MSS

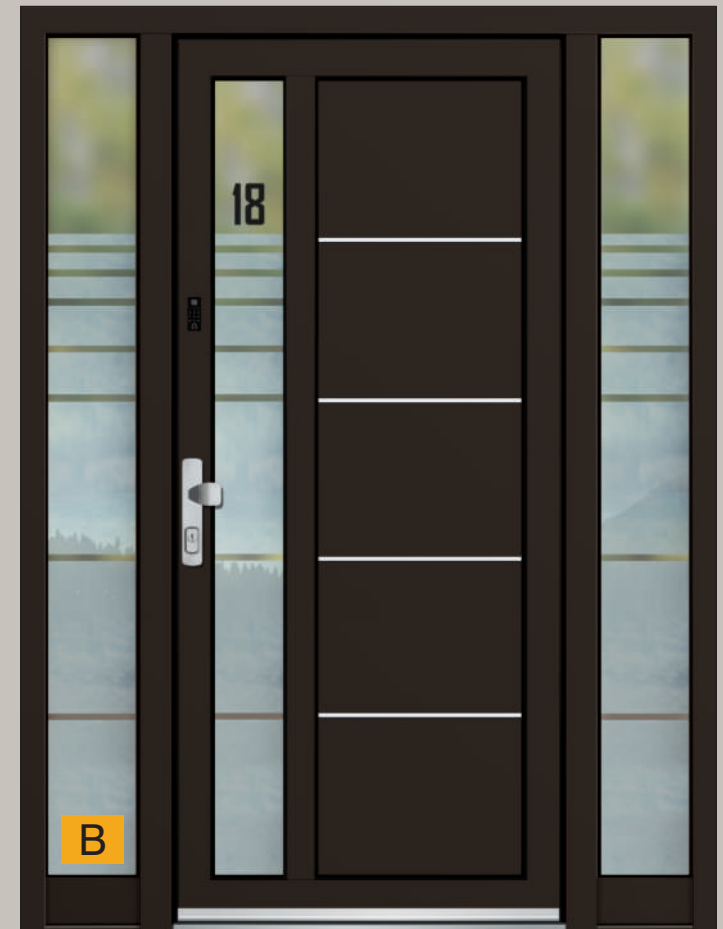

Modell ASS 1796 (Glasmotiv MSS 6699)

GLASMOTIV - MSS (Satinatoglas mit Glasmotiv)

Falls der Kunde kein durchsichtiges Glas wünscht,
kann er das Satinatoglas mit Glasmotiv MSS bestellen.
Hinsichtlich der verschiedenen Haustürfarben kann der
Kunde zwischen Satinato weiß, blau oder grün wählen.

F - STANDARDFARBE
RAL 9016 GLÄNZEND (IM PREIS INBEGRIFFEN)

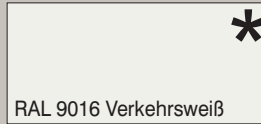

F1 - FARBEN GRUPPE 1: MATT (AUFPREIS)

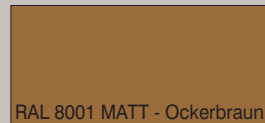
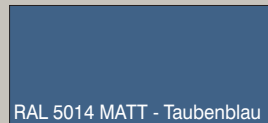
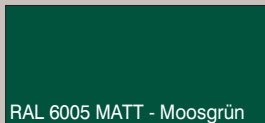
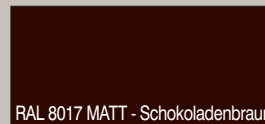
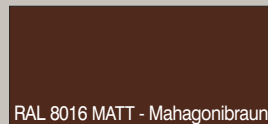
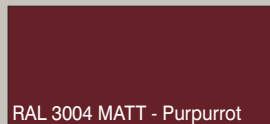
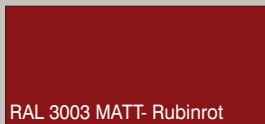
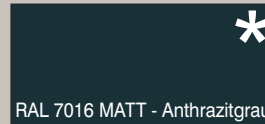
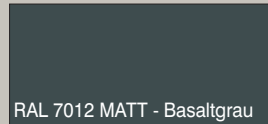
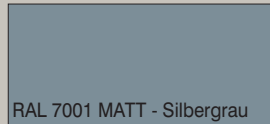
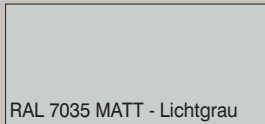
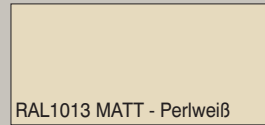
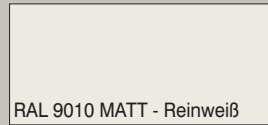
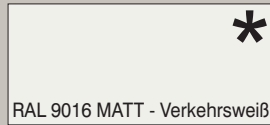

F2 - FARBEN GRUPPE 2: TIEFMATT (AUFPREIS)

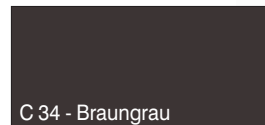
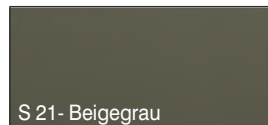
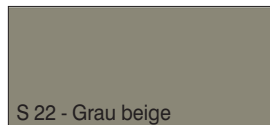
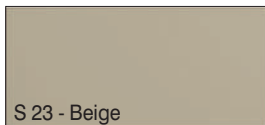
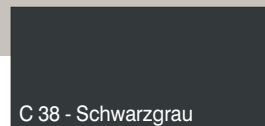
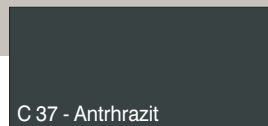
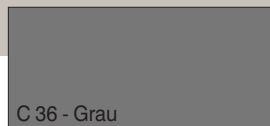
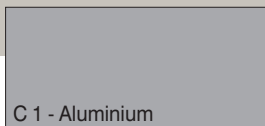

***NEU!**
FARBIGE
ROLLENTÜRBÄNDER

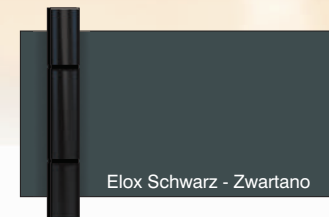
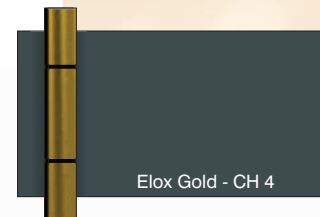
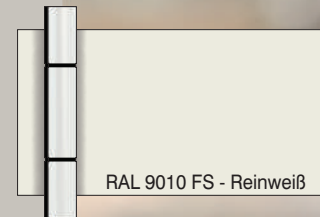
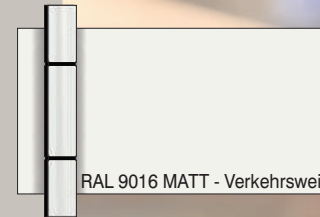

SELECT TÜREN

Für Menschen mit Kreativität.



***NEU!**



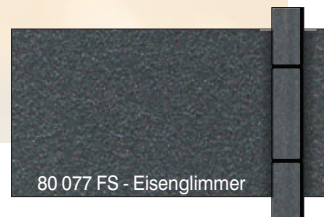
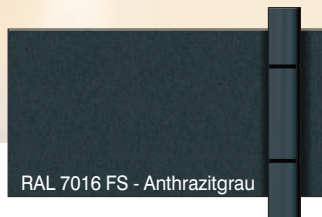
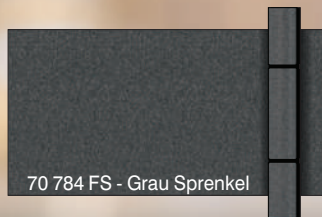
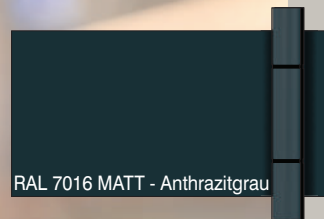
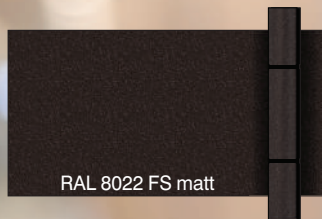





ROLLENTÜRBÄNDER
IN PASSENDER
TÜR-FARBE

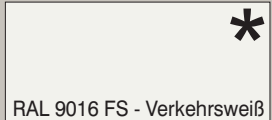
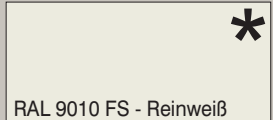
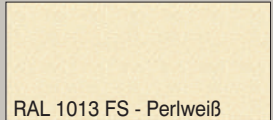
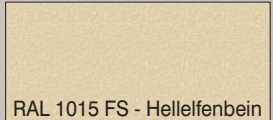
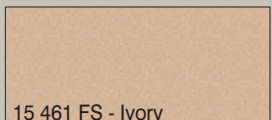
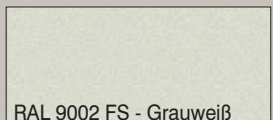
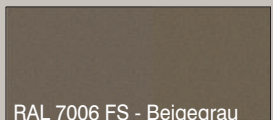
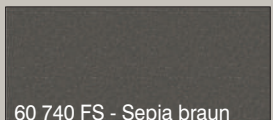
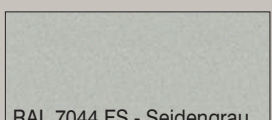
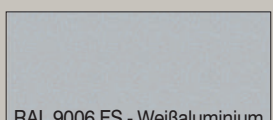
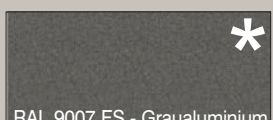
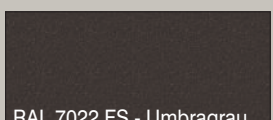
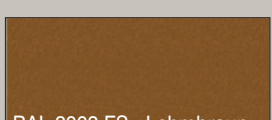
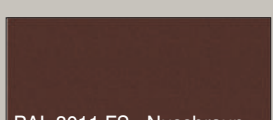

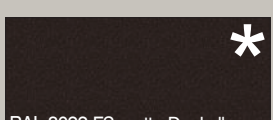
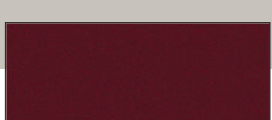
Um eine schönere und harmonischere Innenoptik zu erhalten, sind bei allen gekennzeichneten Farben serienmäßig und ohne Aufpreis automatisch auch die Rollentürbänder in gleicher Farbe. Bei allen anderen Farben sind die Rollentürbänder serienmäßig in der Farbe EV1 oder als Option gegen Aufpreis: pulverbeschichtet in Farbe aus Gruppe F1 oder F2.

F2

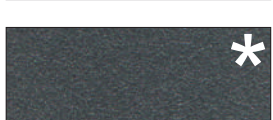
FARBEN GRUPPE 2: METALLIC FEINSTRUKTUR (AUFPREIS)

 *	 *		
			
		 *	
			 *
			 *
 *	 *	 *	

F4 - FARBEN GRUPPE 4 (AUFPREIS)

- ALLE ANDEREN FARBEN NACH RAL - FARBKARTE (MATT ODER GLANZ)
- ALLE ANDEREN FEINSTRUKTUR FARBEN

F3 - FARBEN GRUPPE 3
HOLZDEKOR MATT (AUFPREIS)



SUBLIMATION ERMÖGLICHT HOLZ- UND DESIGN DEKOR

Die verschiedensten Dekore werden mit Hilfe von Unterdruck und hoher Temperatur durch ein Thermo-sublimationsverfahren erzeugt. Hierbei werden Pigmente und Farbstoffe, die sich auf einer Trägerfolie befinden, bei über 200°C in die gesamte Schichtdicke der Grundpulverbeschichtung eingelagert. Die verwendete Trägerfolie wird anschließend restlos entfernt. Ein Farbdruckbild wird von einer Kunststoff - Folie direkt in die Pulverbeschichtung übertragen. Dadurch wird detailgetreue Holzoptik generiert.

Farbkombination:

Modell ASS 1758
Farbe außen - RAL 8022 FS matt
Paneel außen - HD-205
Farbe innen - RAL 8022 FS matt

AUßENANSICHT:



39 DEKORE ZUR AUSWAHL

Insgesamt können Sie, bis auf wenige Ausnahmen, die meisten unserer Modelle in Holzdekor oder Design Dekor erhalten. Dabei stehen Ihnen 39 verschiedene Dekore zur Auswahl. Ein umfangreiches Spektrum von hellen bis dunklen Tönen sowie Dekoren mit starker und schwacher Maserung bieten Ihnen hierbei viel Platz für individuelle Gestaltungsmöglichkeiten. Die Haustüren können komplett in Dekor oder in Kombination mit anderen Farben(zweifarbige) beschichtet werden .

SELECT TÜREN

Für Menschen mit Kreativität.

Farbkombination:
 Modell AGS 1058
 Farbe außen - RAL 7016 matt
 Paneel außen - DD-416
 Farbe innen - RAL 7016 matt

AUßENANSICHT:



F3 - FARBEN GRUPPE 3: DESIGN DEKOR (AUFPREIS)

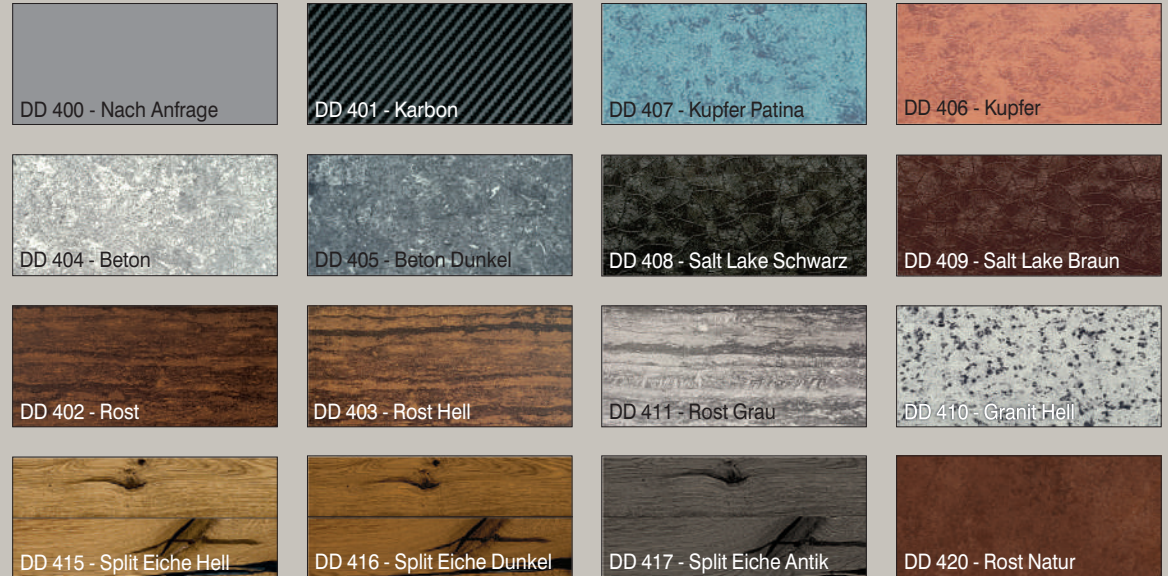

F3 - FARBEN GRUPPE 3 HOLZDEKOR HOCHGLANZ (AUFPREIS)



FARBOBERFLÄCHEN

Die Beurteilung der Beschichtungsqualität nach RAL-Gütesicherung (RAL RG 631) hat ohne Hilfsmittel, für Außenbauteile in einem Abstand von 5 m, für Innenbauteile in einem Abstand von 3 m zu erfolgen. Kleine Pickel, Kratzer, Schleifspuren und Schweißnähte, die aus diesen Entfernungen nicht deutlich sichtbar sind, stellen keinen Mangel und somit auch keinen Reklamationsgrund dar.

SILIKON - STANDARD FARBE



Die Glasversiegelung bei Haustürfüllungen ist standardmäßig in dunkler Farbe Anthrazit - Schwarz, passend zum Warme Kante Abstandhalter.

DREHKNAUF

MIT VIERKANT-STIFT ZUM BETÄTIGEN DER TÜRÖFFNUNGSSPERRE

Ohne Risiko!
Die Türspaltsicherung TSH.
Das bedeutet: die Tür öffnet ohne Risiko. TSH ist der Zusatzschutz, auf den Verlass ist.

Kein Spion notwendig.
Keine Kette notwendig.
Keine Kratzer, kein Schaden der Kette.

Kein zusätzlicher Schlüssel notwendig, da Ver- und Entriegeln über den Hauptschlosskasten möglich ist.



OPTIONAL BTS 5 TSH

6-fach Verriegelung mit Rundbolzen und Haken mit Türspaltsicherung Edelstahl
Dornmass 45 mm



GRÖßEN: S / M / L

OPTIONAL ATM 6

5-fach Automatik-Mehrfachverriegelung mit Rundbolzen und Haken
Edelstahl
Dornmass 45 mm



GRÖßEN: S / M / L

AUTOMATIK-MEHRFACHVERRIEGELUNG

Bei der neuen Automatik-Mehrfachverriegelung fahren gleich vier Verriegelungselemente 20 mm aus. Der Automatik-Fallenbolzen integriert einen mechanischen Auslöser, der bei Berührung mit dem Rahmenteil das Herausfahren des Fallenbolzens und des Schwenkhakens bewirkt. Darüber hinaus kann der Riegel im Hauptschloss über den Zylinder nachgeschlossenen und der Drücker somit blockiert werden. Über den Drücker oder den Schlüssel werden die Elemente des Nebenschlosskastens wieder eingefahren, gespannt und für die nächste Auslösung arretiert.



FALLE



OPTIONAL PROFILZYLINDER

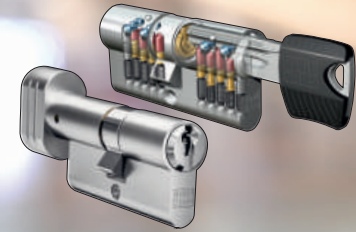

K100 - optional

Freilauf Profil Spezial - Bohrschutz mit Sicherungskarte und 6 Schlüsseln Not- und Gefahrenfunktion

K100 K - optional

Freilauf Profil Spezial - Bohrschutz mit Sicherungskarte und 6 Schlüsseln Not- und Gefahrenfunktion mit Knauf

K100 S - optional

Schlüssel

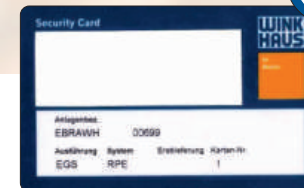

SELECT TÜREN

Bündige Montage
im Griff der Mulde

BT 630

STEUERUNGSEINHEIT Stoßgriff Montage **BT 620** Flügelmontage **BT 610** Flügelmontage **BT 640** Flügelmontage **BT 600** **OPTIONAL** **BT 1020**

GENIUS-SYSTEM

Komplettes inoSmart

- 5-fach Bolzen-Schwenkriegel mit elektromechanischem Antrieb aus Edelstahl
- durchlaufende Schließleiste
- **FZG** (Freilauf-Zylinder für Getriebebeschlösser) einschließlich 6 Schlüssel

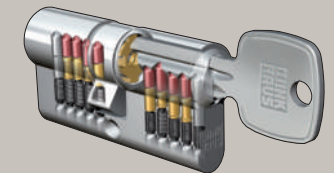

- Tag-/Nacht Betrieb
- Fingerscan mit Codetaster, NFC (Smartphone)
- Sicherheitsrosette außen
- Steuerung mit der Smartphone Applikation (Android oder Apple)
- Kabelübergang mit Steuerungseinheit

Sobald die Haustüre geschlossen wird, erfolgt die automatische Verriegelung. Die Entriegelung erfolgt entweder über Ihren Zylinderschlüssel oder komfortabel durch die Fingerprint Bedienung.

Zusätzlich ist der Schnellöffnungsmechanismus **GENIUS COMFORT** eingebaut, der eine einfache Öffnung der Genius über den Drücker an der Innenseite der Tür ermöglicht.

OPTIONAL
BT 1020 Comfort

Sobald die Haustüre geschlossen wird, erfolgt die automatische Verriegelung. Die Entriegelung erfolgt von innen durch Betätigung des Drückers, von außen über Ihren Zylinderschlüssel. Zusätzlich ist eine Entriegelung von innen über die Sprechanlage, Taster... von außen über ein anderes Zutrittskontrollsystem möglich.

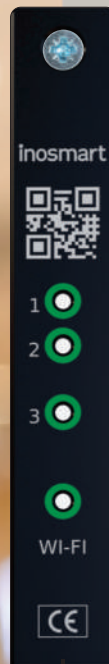
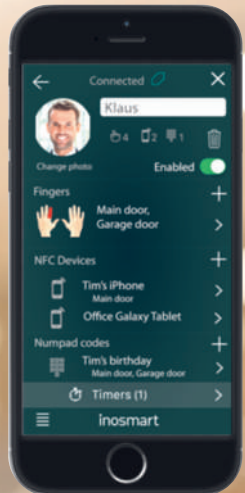

Relais 2
Intercom
Sicherungskasten



TAG-/NACHT BETRIEB

Die gewünschte Betriebsart (Tag- oder Nachtbetrieb) lässt sich über die Taste an der GENIUS-Türverriegelung wählen.

Tagbetrieb - LED leuchtet weiß

- Die Tür ist durch die Falle geschlossen.
- Bei einem Öffnungsvorgang wird die Falle am Türschloss eingezogen.
- Diese Betriebsart empfiehlt sich für Türen mit starkem Publikumsverkehr.

Nachtbetrieb - LED leuchtet blau

- Der Verschluss wird nach jedem Öffnungsvorgang automatisch verriegelt.
- Ein Öffnungsvorgang leitet die Entriegelung des Verschlusses ein.
- Die Falle am Türschloss wird für ca. 7 Sek. eingezogen, falls die Tür nicht schon vorher geöffnet wurde. Anschließend wird der Verschluss wieder verriegelt.

Hinweis: Soll die Tür verriegelt werden (z. B. nachts oder bei Abwesenheit), muss auf Nachtbetrieb umgeschaltet werden.

OPTION GEGEN AUFPREIS: TAGESFUNKTION

Tagesentriegelung in Kombination mit elektrischem Türöffner BT 7

- Verriegelung an Tagbetrieb einschalten
- Elektrischen Türöffner an Tagesfunktion
- Tagesfalle nach oben oder unten schalten.

SICHERUNGSKASTEN

Sicherungskasten mit eingebautem Trafo 24 V/220 V, mit automatischer Sicherung und Stromanschluss 230 V, AC 50/60 Hz. Vorgerichtet für Gegensprechanlage und zweites Relais.



Tagesfalle

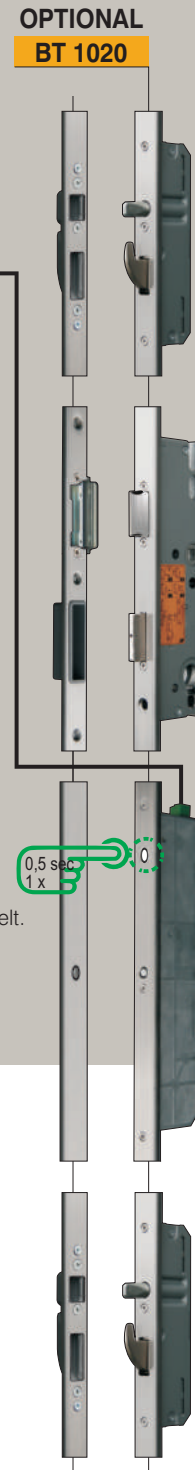

0,5 sec
1 x
E.L. MECH.-ÖFFNUNG

SST

Mehr Komfort und Sicherheit



DIE INOSMART FINGERSCANS TRETEN ÜBER DAS SMARTPHONE IN EINE NEUE EPOCHE



- Steuerung über die Smartphone-Applikation (Android und iOS)
- Ausgezeichnete Übersicht und einfaches hinzufügen und löschen von Fingerabdrücken
- Der Leser hat eine Kapazität von 100 Fingerabdrücken, 100 Zahlencodes oder 100 NFC Geräten
- 360 Grad –Anerkennung des Fingerabdruckes
- Automatische Erkennung von Fingerabdruckänderungen
- Für einen Nutzer können mehrere Fingerabdrücke, Zahlencodes oder NFC Geräte eingetragen werden
- Umbenennung von Administratoren und Nutzern
- Steuerung mit der eingebauten Tür LED Beleuchtung
- Automatisches notieren des sicheren Tagesgeschehens.
- Speicherung der letzten 150 Ereignisse.
- Zeitplan zur Nutzerbegrenzung und Einstellung der LED Beleuchtung.

Bündige Montage im Griff der Mulde

BT 630

Stoßgriff Montage

BT 610

BT 620



Inneneinheit Klingel



SELECT TÜREN



Flügelmontage

BT 600

BT 640

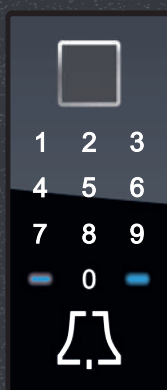

Inneneinheit
Klingel



Sicherungskasten

Sicherungskasten mit eingebautem Trafo 24 V/220 V, mit automatischer Sicherung und Stromanschluss 230 V, AC 50/60 Hz. Vorgerichtet für Gegensprechanlage und zweites Relais.

WAS IST DAS?

Wir stellen Ihnen die neue Generation des INOSMART Fingerscanners vor, der ebenso wie die ausgezeichneten Inotherm Haustüren, Synonym für Qualität, Sicherheit und Komfort darstellt. Es ist ein unverzichtbarer Bestandteil der Haustüre. Der INOSMART Fingerscanner ermöglicht einen bequemen und sicheren Eintritt ins Haus für die ganze Familie und hebt die Sorgen wegen verlorener Schlüssel auf.

WIE FUNKTIONIERT ES?

Der INOSMART Fingerscanner lässt sich in den Flügel oder in den Edelstahlaußengriff einbauen. Die Funktionen werden über die Taster in der Steuereinheit durchgeführt, die im Türflügel am Kabelübergang eingebaut sind, oder mit Hilfe des Smartphones. Die Verbindung zwischen dem Lesers und der Steuereinheit ist mit einem hohen Verschlüsselungsniveau geschützt, deshalb ist der Einbruch ins Gerät nicht möglich. Es stehen zwei Relais-Ausgänge zur Verfügung. Einer zur Türöffnung, der andere für eine zusätzliche Funktion (Z.B. zur Öffnung der Garage oder zur Auslösung der Alarmanlage)

UND DIE SICHERHEIT?

Zur zusätzlichen Sicherheit und schnelleren Tätigkeit sorgt der neue Fingerscanner mit der 3D Technologie und der INOSMART mit neuem Algorithmus zur Erkennung der Fingerabdrücke, die eine noch schnellere und zuverlässigere Funktion ermöglicht. Es ist unmöglich, aus diesem Code das Fingerabdruckbild wieder zu bekommen. Alles wird aber mit der Steuereinheit noch zusätzlich verschlüsselt, so dass der Missbrauch praktisch unmöglich ist.

IST DAS ALLES?

INOSMART ermöglicht die Türöffnung auch mit Hilfe der Codetastatur oder mit dem Smartphone mit NFC Technologie. Die Länge des Codes lässt sich einstellen. Alle Tasten des Lesers sind kapazitiv und nutzen nicht ab, was aus sicherheitstechnischer Sicht wichtig ist. Der Leser verfügt über ein fortschrittliches Zeitplansystem, mit welchem wir den Zutritt der Nutzer oder die zeitliche Einstellung der LED Beleuchtung begrenzen können.

WOLLEN SIE MEHR ALS NUR DIE TÜR ÖFFNEN?

INOSMART ermöglicht die Nutzung einer drahtlosen Klingel, die überall in Ihrem Zuhause angeschlossen werden kann. Die Klingeltaste ist schon im Leser eingebaut.

Optionen:

MODEL RS

SCHWARZ (B)

**Serie 70 / Stoßgriff außen /
Edelstahl matt / Quadra / 20x30**

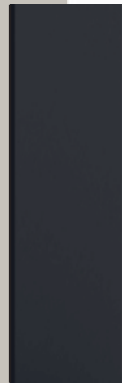

MODEL R

POLIERT (P)

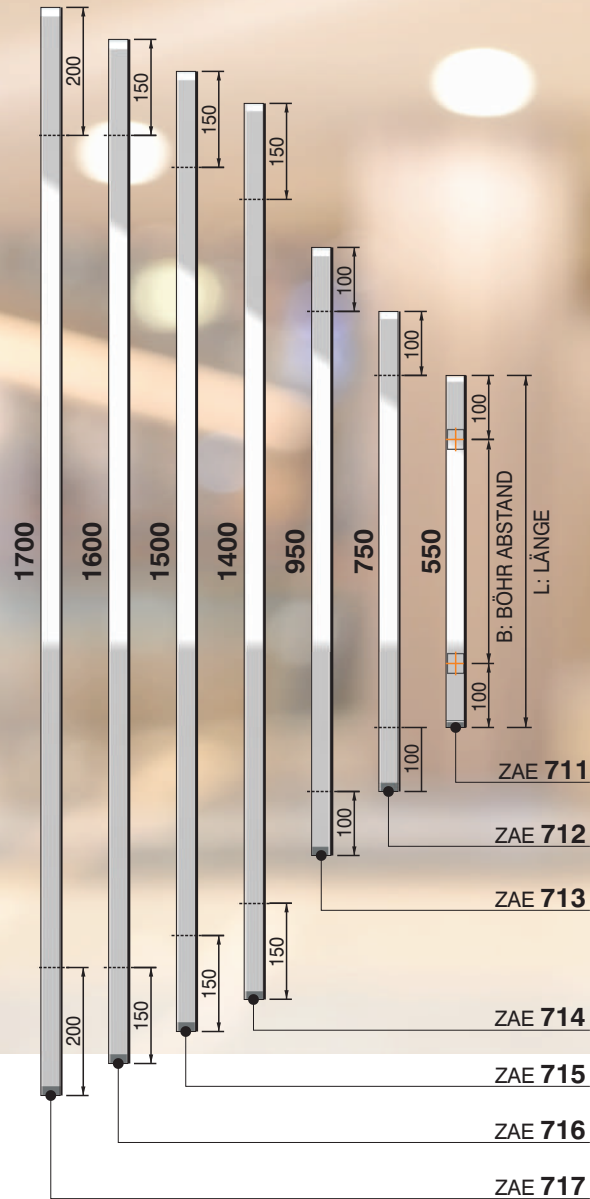
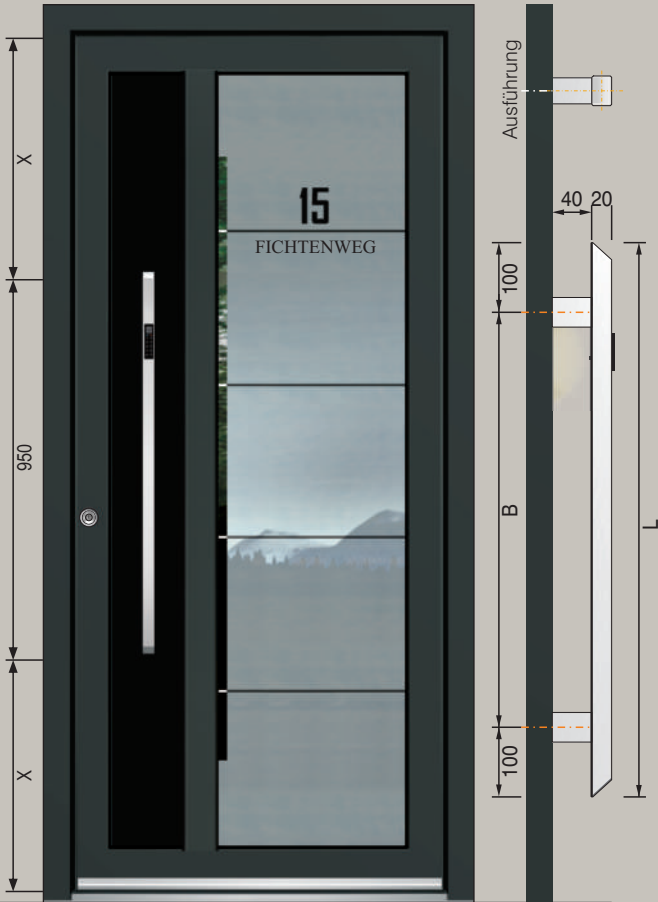
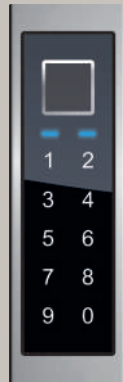

ASS 1730

Sprosse 84 mm

Zubehör

Glasmotiv MS 6696+

Hausnummer HFG

Griff außen ZAE 713

Farbe RAL 7016 matt

Panel außen RAL 9005 matt



ZAM 7

Messing
verchromt

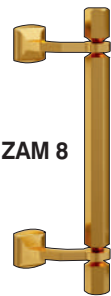

ZAM 8

Messing
poliert PVD

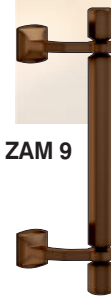

ZAM 9

Messing
brüniert

SELECT TÜREN

Serie 150 20x30 /
 Serie 140 20x40 /
 Stoßgriff außen waagrecht /
 Edelstahl matt

SERIENMÄßIG

ZRE 48
 Edelstahl
 Sicherheitsrosette außen

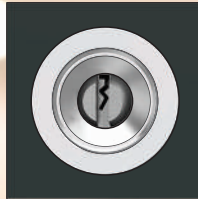

OPTION:

ZRE 48 G
 Edelstahl
 Sicherheitsrosette außen
 Gold beschichtet



ZRE 48 B
 Edelstahl
 Sicherheitsrosette außen
 Schwarz

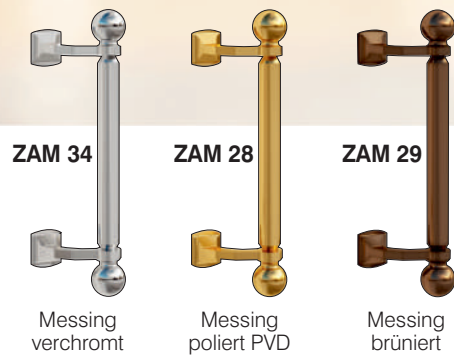

ZAM 34

Messing
 verchromt

ZAM 28

Messing
 poliert PVD

ZAM 29

Messing
 brüniert

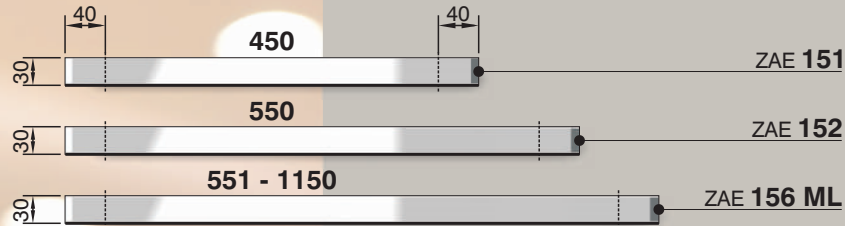

Optionen gegen Aufpreis:



MODEL RS

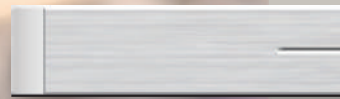

POLIERT (P)

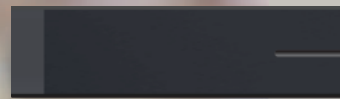

SCHWARZ (B)

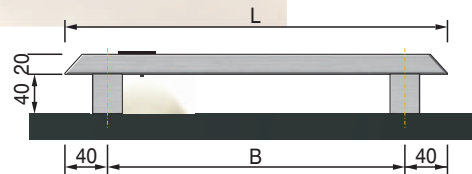
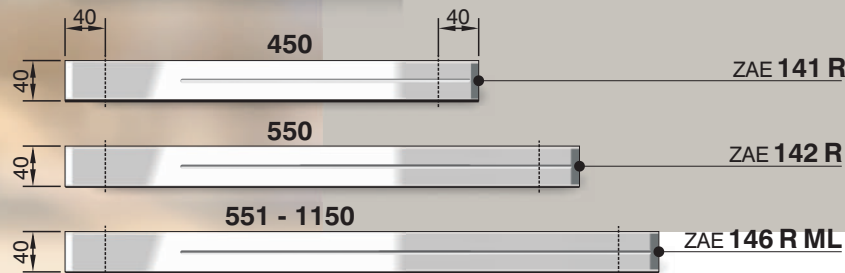

ASS 1721

Sprossen 150 mm
 Zubehör
 Glas masterpoint weiß
 Griff außen ZAE 146 R ML
 Farbe RAL 8022 FS matt
 Türspion BT 19 E

Stoßgriff außen flügelang



Die Stoßgriffe:
ZAE 67 F - Rund / Ø 30 mm
ZAE 77 F - Quadra / 30x30 mm
 in der Ausführung flügelang aus starkem
 Edelstahl matt lieferbar.
 Option: Edelstahl poliert (**ZAE 77 F-P**)
 Schwarz (**ZAE 77 F-B**)



Serie 60 / Stoßgriff außen / Edelstahl matt / Quadra / 20x30

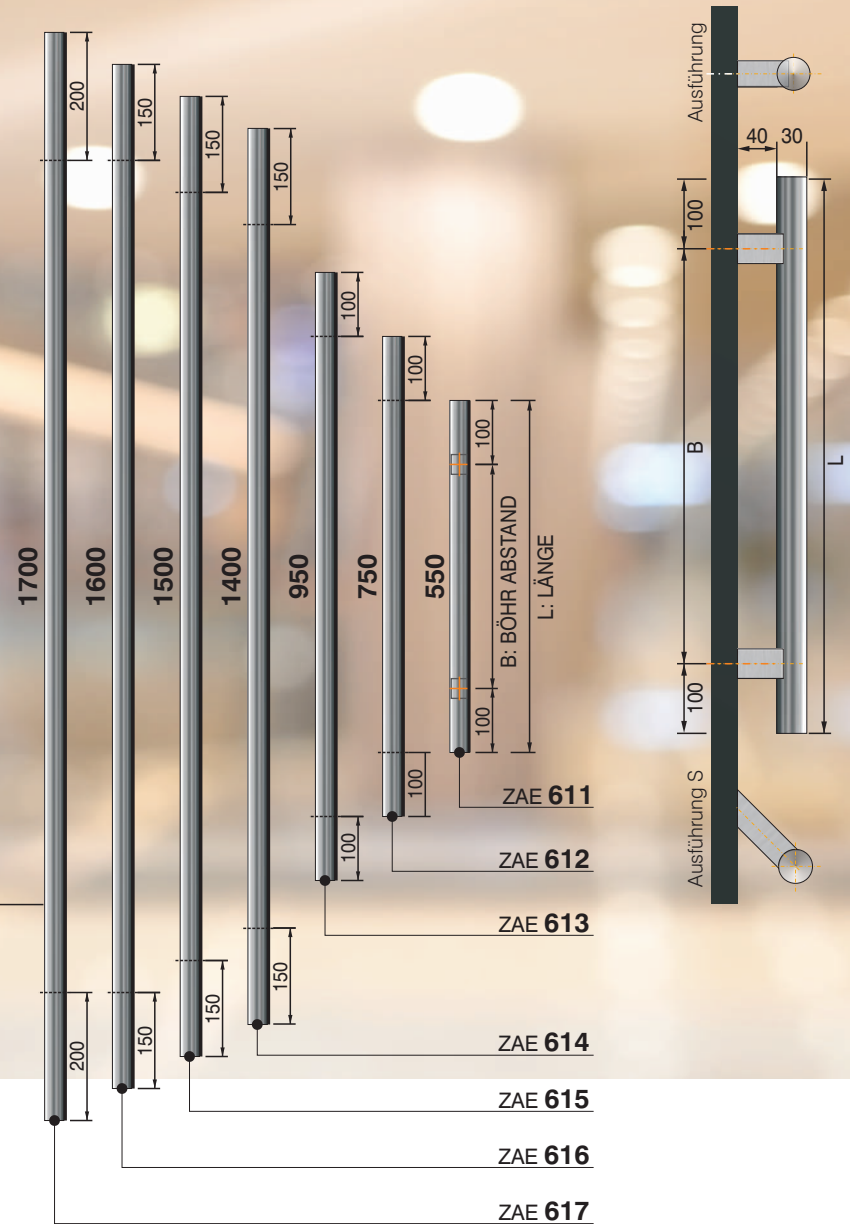

SELECT TÜREN

Serie 80 / Edelstahl poliert / Stoßgriff außen Holzdekor Rund (Ø 30 mm)

Stoßgriff Holzdekor: HD 203 standard oder gleicher Holzdekor-Ton wie Tür.

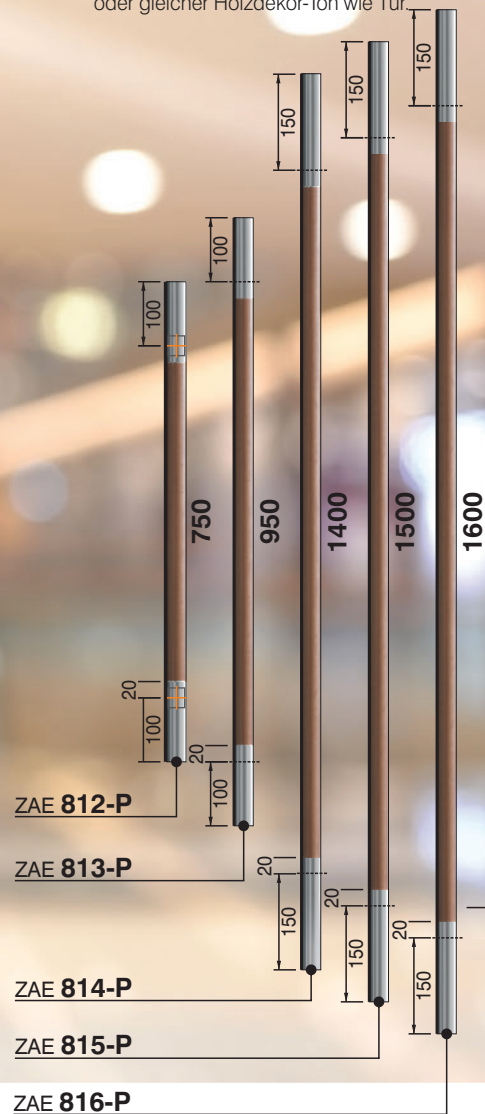

BRIEFKASTEN



STANDARDAUSFÜHRUNGEN

ASS 1730

Sprosse 84 mm

Zubehör

Glasmotiv MS 6698

Griff außen ZAE 815-P

Farbe RAL 7016 matt

Paneel außen RAL 9005 matt

Seitenteil ST 51 (76 mm) / WG / 400

Glasmotiv MS 6698/S +

Hausnummer HFG

Option: Briefkasten BK 20 B

BK 30 E

BRIEFKASTEN



BK 10 E

BRIEFKASTEN



ELEKTRONISCHER TÜRSPION

FUNKTION:

Mit einer Kamera und einem LCD-Farbmonitor ausgestattet, zeigt der elektronische Türspion per Knopfdruck, wer vor der Tür steht.

VORTEILE:

- mehr Sicherheit für die Bewohner - niemand kann von außen erkennen, ob sich jemand am Türspion befindet
- klares Monitorbild Nachtsichtverbesserung durch hochempfindliche Kamera
- Einfaches Aufladen über die USB Schnittstelle
- das gleichzeitige Betrachten des Monitorbildes ist von mehreren Personen möglich
- einfache Bedienung für Kinder und Senioren
- mit möglicher Aufnahme- oder Bildfunktion
- Wenn auf dem Bildschirm das Warnsignal angezeigt wird, muss die Batterie aufgeladen werden.

BEDIENUNG:

Nach dem Knopfdruck schaltet sich der Türspion für 10 Sekunden ein. Wenn auf dem Bildschirm das Warnsignal angezeigt wird , muss die Batterie aufgeladen werden.

BT 19 E - Elektronischer Türspion Inneneinheit



Außeneinheit Optionen:



BT 19 E
Edelstahl



BT 19 EG
Gold



BT 19 EB
Schwarz

Türgarnitur Edelstahl poliert Serienmäßig
 Außen: Knopf / Innen: Drücker
 Polierte Langschild Türgarnitur

RC3 ZERTIFIZIERT

nach EN 1906.

Mit dem integrierten serienmäßigen
 Sicherheits - Kernziehschutz und
 speziellem Kugellagerstift.



VORTEILE EDELSTAHL POLIERT:

- Hygienisch
- Pflegeleicht und unempfindlich gegen Säuren und Fette
- Feuchtigkeitsresistent
- Exklusives, hochwertiges Erscheinungsbild
- Belastbar, stabil und langlebig

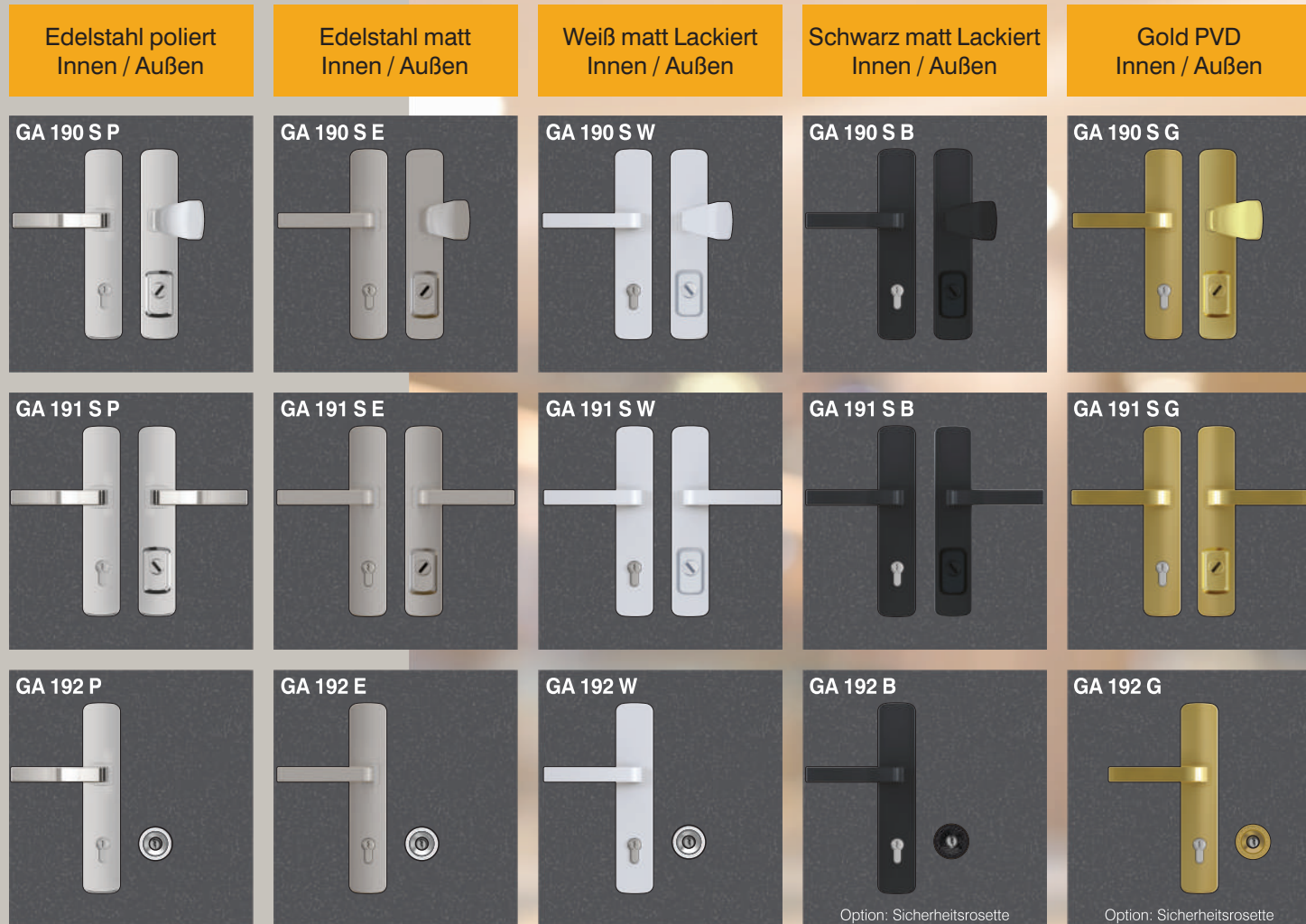

Eine INOTHERM HAUSTÜR ist serienmäßig mit einer polierten Langschild Türgarnitur ausgestattet, außen mit Knopf, innen mit Drücker.
 Optional: Außen mit Drücker, innen mit Drücker. Möglich ist auch Edelstahl matt, PVD Gold, Weiß und Schwarz lackiert.

Die Türgarnitur ist serienmäßig mit Sicherheits - Kernziehschutz gegen Aufbohren und einem speziellen Kugellagerstift ausgestattet.
 Der neue eingebaute Kugellagerstift Mechanismus ermöglicht eine unbegrenzte Nutzung und Festigkeit. Die Türgarnitur ist von höchster
 Qualitätsherstellung und ist technisch vollendet.

SELECT TÜREN

Innendrücker

Innendrücker und Drückergarnitur Edelstahl / Serie ZIE 400

ZIE 405 GA 405



Drückermaterial:
Edelstahl matt

ZIE 405 P GA 405 P

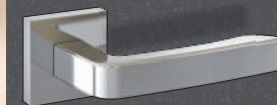

Drückermaterial:
Edelstahl Poliert

ZIE 406



Drückermaterial:
Edelstahl matt

ZIE 406 P



Drückermaterial:
Edelstahl Poliert

ZIE 407

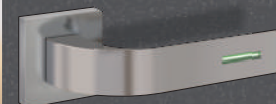

Drückermaterial:
Edelstahl matt

ZIE 407 P

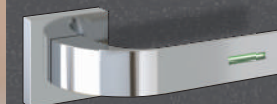

Drückermaterial:
Edelstahl Poliert

Drücker: Innen
ZIE 405
ZIE 405 P
ZIE 406
ZIE 406 P
ZIE 407
ZIE 407 P

Drücker Garnitur: Außen / Innen
Rosette Rund
GA 405
GA 405 P

Optionen: **ZIE 405 B** - Schwarz, **ZIE 405 W** - Weiß

Innendrücker und Drückergarnitur Edelstahl matt / Serie ZIE 300

ZIE 300 GA 300



Drückermaterial:
Edelstahl matt

ZIE 304 GA 304



Drückermaterial:
Edelstahl matt

ZIE 330 GA 330



Drückermaterial:
Edelstahl matt

ZIE 307 GA 307



Drückermaterial: Edelstahl matt /
Einsatz Ed. poliert,
option Schwarz **ZIE 308**

ZIE 301 GA 301



Drückermaterial:
Edelstahl matt

ZIE 350 GA 350



Drückermaterial: Edelstahl matt /
Einsatz Ed. poliert,
option Schwarz **ZIE 351**

Drücker: Innen
ZIE 300
ZIE 301
ZIE 304
ZIE 330
ZIE 307 / ZIE 307 B
ZIE 350 / ZIE 350 B

Drücker Garnitur: Außen / Innen
GA 300
GA 301
GA 304
GA 330
GA 307
GA 350

Optionen: **ZIE 308** - Schwarz, **ZIE 351** - Schwarz
Einsatz: HD 203 standard, gleicher Holzdekor-ton
wie tür oder Schwarz.

ABSOLUT PASSGENAU QUALITÄT IN DER HAND

Bei der Serie EXCLUSIV ist es möglich,
die Standardhalbgarnitur innen, gegen
die Innendrücker der Serie Design
auszutauschen.

Die Verarbeitung der neuen Innendrücker
ist aus höchster matter Edelstahl Qualität.
Der neue eingebaute Kugellagerstift
Mechanismus ermöglicht eine
unbegrenzte Nutzung und Festigkeit.
Die Herstellung der Innendrücker ist von
höchster Qualität und technisch vollendet.
Möglich ist ein besonderer Farbton nach
Ihrer Wahl, der an die Türmodelle
angepasst wird.

Der Blick fällt somit ausschließlich auf
den Türgriff. Die moderne Architektur ist
minimalistisch, sie beschränkt sich auf
das Wesentliche. Auf überflüssige Details
wird verzichtet. Daher passen die NEUEN
DESIGN Innendrücker perfekt zur
modernen Architektur.

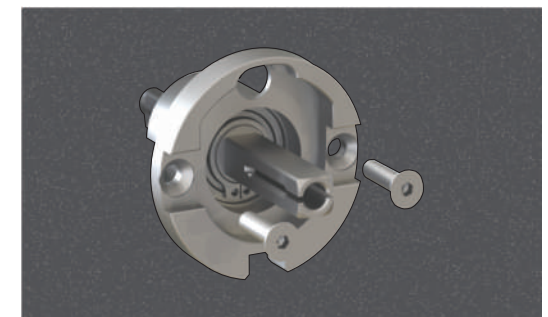

HOHE EINBRUCHHEMMUNG UND SICHERHEIT SERIENMÄßIG

Wegen der Kompaktheit ausgewählter Materialien, der überdurchschnittlichen Stärke der Rahmen - und Flügelprofile, der Außenrosette mit Aufbohrschutz und der 5-fach Hakenverriegelung stellt die Haustür der **SELECT PROGRAMMS** ein praktisch unüberwindbares Hindernis für Eindringlinge dar.

Auf Wunsch stehen zwei erhöhte Einbruchhemmungspakete in RC2 oder RC 3 Ausführung zur Verfügung. Die Einbruchhemmungspakete RC2 und RC 3 sind vom ift Rosenheim geprüft und sichern eine permanente Einhaltung des höheren Niveaus der Sicherheitsklassen. Die Optik und das Design der Haustüren werden dadurch nicht gestört.

Die Haustüren sind auch mit Seitenteilen und Oberlichtern in RC2 Ausführung lieferbar.

Paket RC 2

IFT ROSENHEIM GEPRÜFT
Prüfbericht Nr. : 20-005012-PR03

Stockaußenmaß: max B/H 1260 mm x 2500 mm
Seitenteil: max B/H 2000 mm x 2500 mm

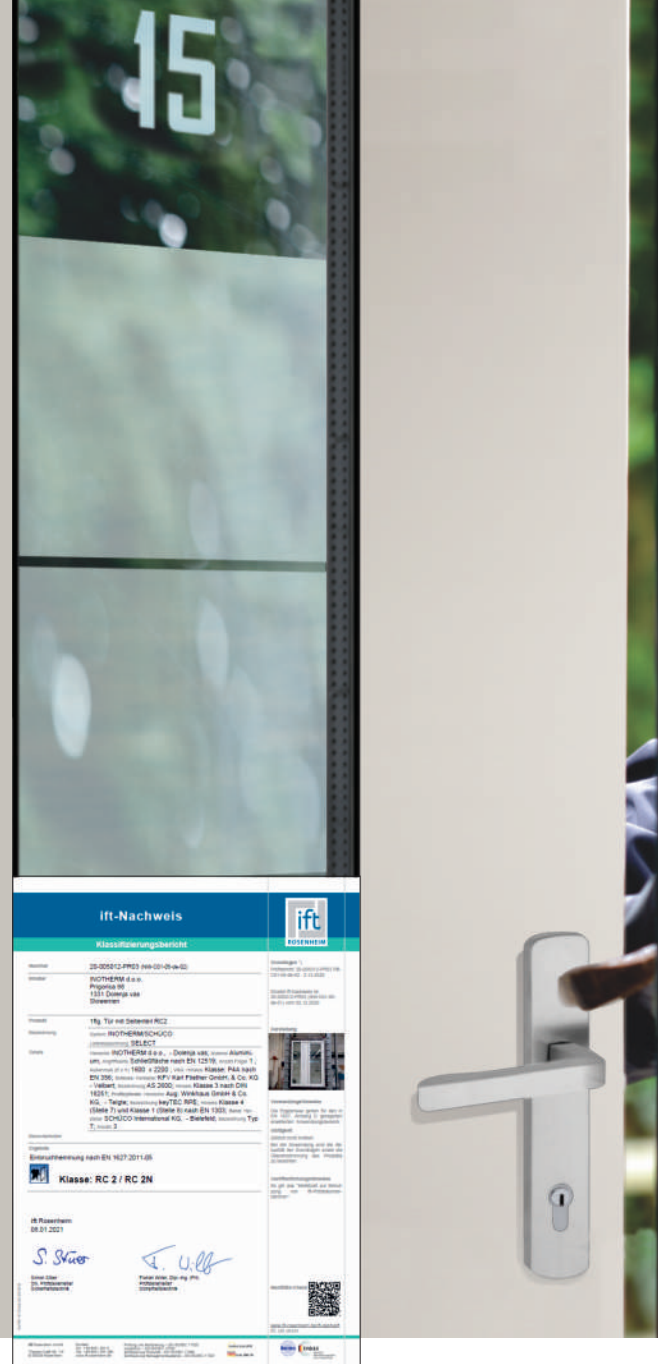

5 - FACH
HAKENVERRIEGELUNG

*
**VSG P4A
SICHERHEITSVERBUNDGLAS
AUßEN**

bei Tür und Seitenteilen

*
GLASVERKLEBUNG
Die Verglasung wird umlaufend mit Spezialkleber in den Seitenteilen eingeklebt

3 - FACH
6 MM ISOVERGLASUNG
(U-Wert=0,5 W/m²K)

*
3 - FACH
6 mm ISOVERGLASUNG
(U-Wert=ab 0,7 W/m²K)

*
Füllung
VERKLEBT
mit PU-Schaum

*
**SICHERHEITZYLINDER
K 100**

3 - STARKE
ROLLENTÜRBÄNDER

*
**VSG 6 mm
SICHERHEITSGLAS
INNENSEITE**
bei Tür und Seitenteilen

*
SICHERHEITSROSETTE
außen oder
RC3 Langschild Türgarnitur

Optionen:

SPROSSENMODELLE

Modelle mit einer glas- oder paneelteilenden Sprosse (B: 84 und 150 mm),
Maximal vier Felder

GANZGLASFÜLLUNGEN



Paket RC 3

IFT ROSENHEIM GEPRÜFT
Prüfbericht Nr. : 20-005012-PR04

Stockaußenmaß: max B/H
1260 mm x 2500 mm



SELECT TÜREN Sicherheitsausstattug

DAS INTELLIGENTE SCHLIEßSYSTEM
FÜR IHR EIGENHEIM.

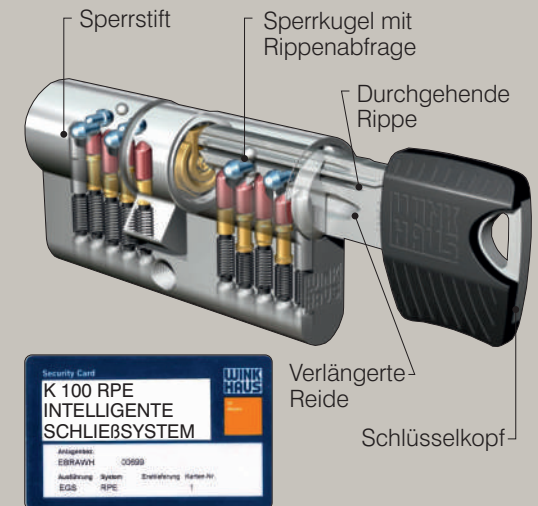

Vielseitig und sicher - heute und in Zukunft. keyTec RPE von Winkhaus ist das innovative System für die einzelgesicherte Schließung. Ein neuartiger Kopierschutz gibt Ihnen die Gewissheit, dass nur befugte Personen einen Nachschlüssel anfertigen können. Dies wird erreicht durch eine speziell ausgeprägte Rippe am Schlüssel, die im Schließzylinder durch eine Sperrkugel abgefragt wird.

Optionen:

SPROSSENMODELLE

Modelle mit einer glas- oder paneelteilenden Sprosse (B: 84 und 150 mm),

GANZGLASFÜLLUNGEN

5 - FACH
VERRIEGELUNG MIT
RUNDBOLZEN UND HAKEN

*
**VSG P5A
SICHERHEITSVERBUNDGLAS
AUßEN**

bei Türflügel und Seitenteilen

*
**SICHERHEITZYLINDER
K 100**

*
SICHERHEITSBOLZEN
aus Edelstahl
3 x BT 9 RC

3 - FACH
ISOVERGLASUNG
(Ug-Wert=0,7 W/m²K)
(Mit Motiv oder Ornamentglas -
Ug-Wert=1,1 W/m²K)

*
**VSG 6 mm
SICHERHEITSGLAS
INNENSEITE**
bei Türflügel und Seitenteilen

*
**AUFBOHRSCHUTZ
EDELSTAHLPLATTE**
beim Zylinder Außenseite

3 - STARKE
ROLLENTÜRBÄNDER

*
GLASVERKLEBUNG
Die Verglasung wird umlaufend
mit Spezialkleber in den
Seitenteilen laut
Montageanleitung eingeklebt

*
SICHERHEITSROSETTE
außen
oder
RC3 Langschild Türgarnitur

NEUE STATISCHE VERBREITERUNGSELEMENTE

Die Modelle aus Programm Exclusiv sind angemessen, sowie für den Einbau in moderne Neubauten, als auch für die Renovierung bestehender Gebäude. Das Ergänzungsprogramm Verbreiterungselemente ermöglicht die Fertigstellung der Haustürform auch für den anspruchsvollsten Einbau. Alle Verbreiterungselemente sind außerordentlich stabil mit einer starken Wärmeisolierung und in Breiten von 241 - 800 mm verfügbar. Die hochwertige Fertigstellung ist in alle Richtungen möglich.

BODENEINSTANDSPROFIL 30 / 40 / 80 mm

Massives, extrem stabiles und 2x thermisch getrenntes Bodeneinstandsprofil aus eloxierten 2,3mm starkem Aluminium wird unterhalb des Bodenstatikprofils angebracht. Das Bodeneinstandsprofil ermöglicht einen optimalen, einfachen und stabilen Haustüreinstand auf den Rohfußboden und sorgt für eine thermische Trennung zwischen dem Innen- und Außenbereich des Bodenaufbaus und verhindert eine s.g. Kältebrücke.



ASS 1781 (MS 6233)

RAHMENVERBREITERUNG - 2 x BV 80 - OBEN
 RAHMENVERBREITERUNG - BV 40 - LINKS + RECHTS
 BODENEINSTANDSPROFIL - BP 120 / KOMBINATION 80/40 - UNTEN

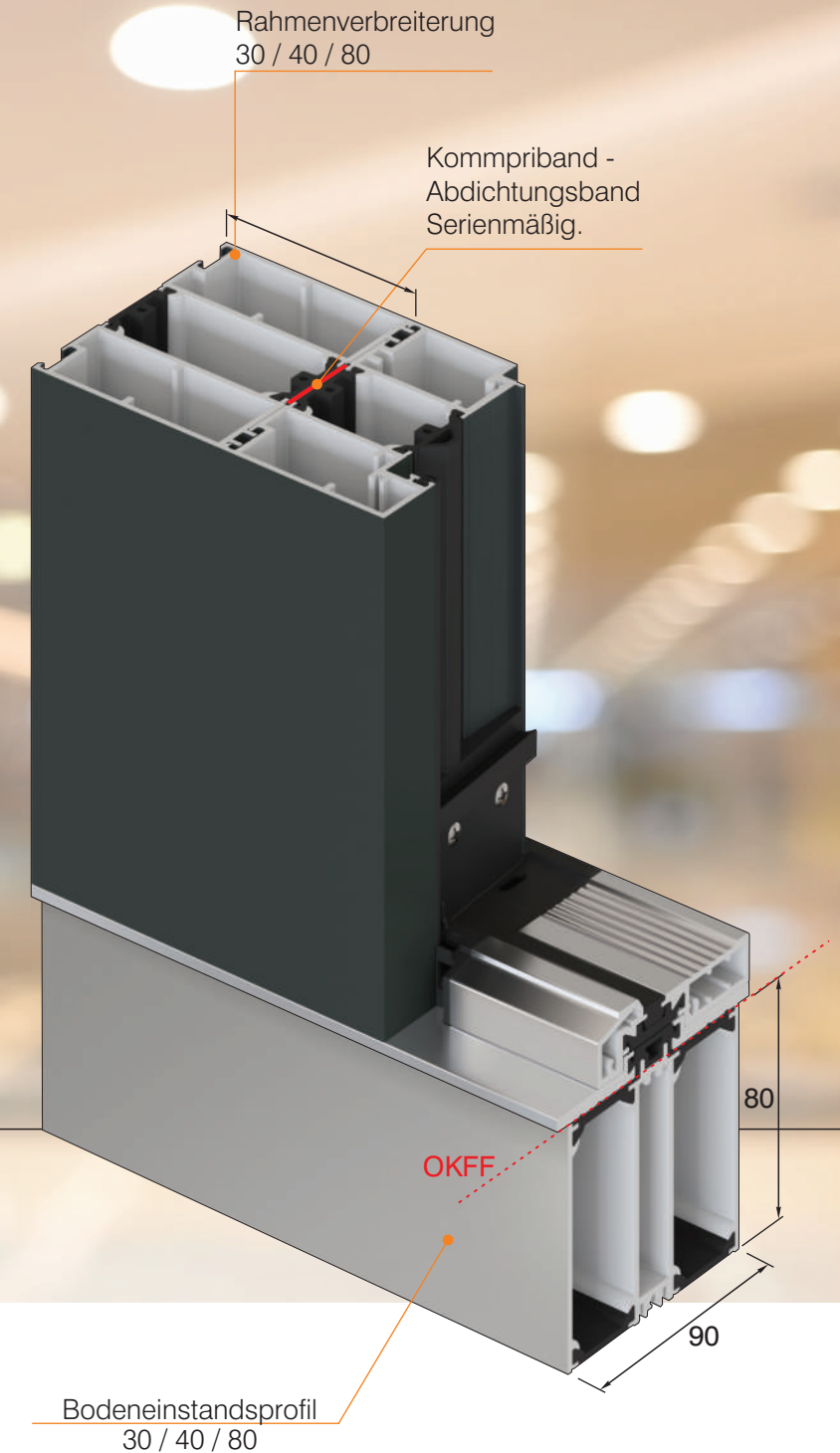

SELECT TÜREN

Blendrahmenverbreiterung



AGS 1046

(Glasmotiv MS 6754/S)

BLENDRAHMENVERBREITERUNG - BV < 300 - 300 mm - OBEN
 BLENDRAHMENVERBREITERUNG - BV < 300 - 241 mm - RECHTS
 BLENDRAHMENVERBREITERUNG - BV < 500 - 500 mm - LINKS
 BODENEINSTANDSPROFIL - BP 80 - UNTEN

Neue automatische Türdichtung punktet nicht nur in barrierefreier Hinsicht, sondern bietet auch maximale Stabilität.

Heute erleben wir, dass die Anforderungen an barrierefreies Planen, Bauen und Wohnen mehr und mehr in den Mittelpunkt rücken. Doch trotz Barrierefreiheit gerade an Außentüren dürfen weder Wind und Schlagregen noch Lärm in die Innenräume dringen. Mit der neuen automatischen Türdichtung bringt INOTHERM eine Türdichtung auf den Markt, die alle genannten Anforderungen erfüllt. Neue automatische Türdichtung basiert auf der Mechanik-Philosophie, die folgende Pluspunkte mit sich bringt: Haustürkonstruktion.

- Deutlich verbessertes Dichtungssystem und dadurch Schlagregendichtigkeit, Widerstandsfähigkeit bei Windlast sowie Schalldämmwert
- Einfache Wartung, leichte Demontage der Innenschiene zum Wechseln des Dichtprofils
- Werkzeuglose Einstellung
- Parallelabsenkung, automatischer Niveaueausgleich, Überlastschutz
- Automatischer Höhenausgleich
- Barrierefreiheit, geringere Auslösekräfte
- Die Haustür ist serienmäßig mit dem Bodenstatikprofil verbunden / neben der Barrierefreiheit bietet das auch eine maximale Stabilität der Haustürkonstruktion

NEUE AUTOMATISCHE TÜRABDICHTUNG



ENTWÄSSERUNGSRINNE 80 mm

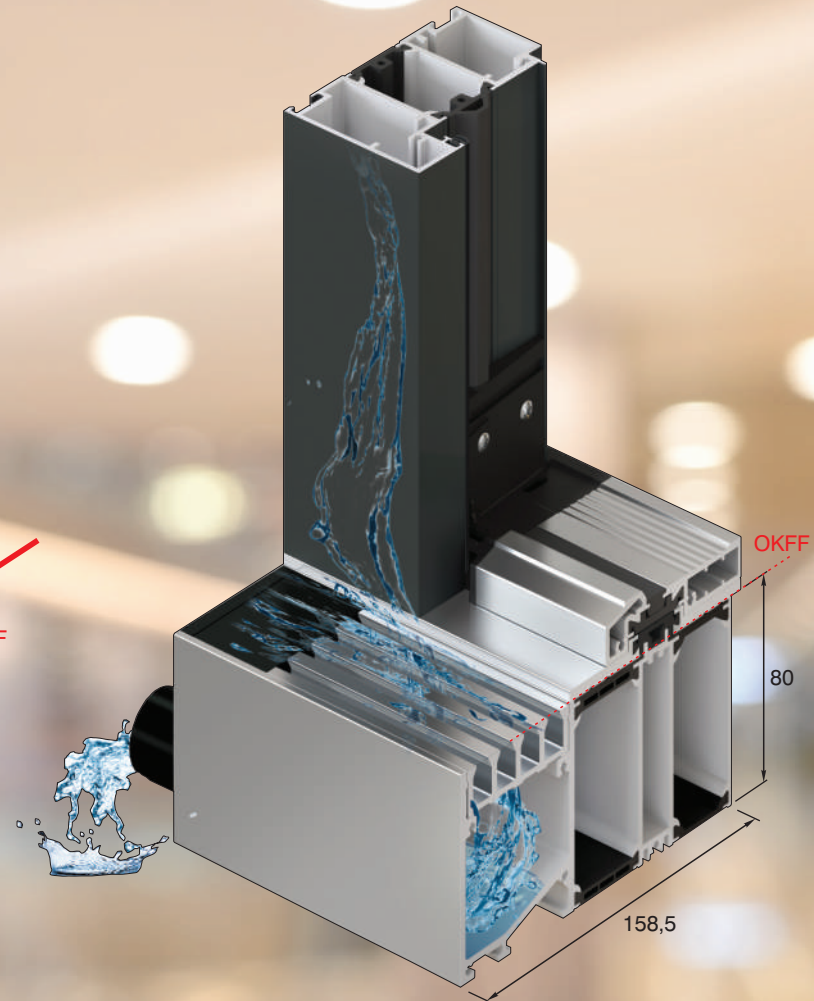

Inotherm hochwertige Entwässerungsrinne bietet eine kontrollierte Entwässerung vor Ihrem Eingang. Die Entwässerungsrinne sorgt dafür, dass Wasser zuverlässig von der Haustür ferngehalten wird.

Vorteile:

- Sichere und schnelle Ableitung auch großer Wassermengen
- Vermeidung von Wasserlachen im Fassadenbereich
- Schutz des Innenraums von Durchfeuchtung
- Nutzung bei Wartung und Pflege

VERDECKT LIEGENDE TÜRBANDER

Falls Sie bei der Tür verdeckt liegende Türbänder wünschen, ist dies mit einem Aufpreis möglich.



Das völlig verdeckt liegende Türband macht die INOTHERM Türe zu einer noch dezenteren und moderneren Hauseingangstüre.

Dabei verbindet es höchste Designansprüche mit robuster Technik, einer Tragkraft von bis zu 120 kg und spürbaren Vorteilen bei der Montage. Die zweiteilige Konstruktion macht das Ein- und Aushängen des Flügels besonders einfach und die komfortable 3D-Verstellung lässt maximalen Spielraum für die Seiten-, Höhen und Anpressdruckeinstellung.

SELECT TÜREN

Jetzt SCHNELL zu einem Preisangebot

IHR STYLE.
IHR DESIGN.
JETZT ONLINE.

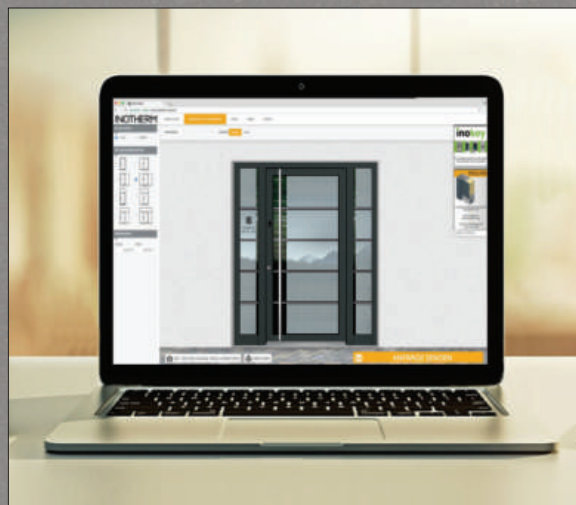

GESTALTE DEINE EIGENE
EXCLUSIVE HAUSTÜR
MIT TÜRKONFIGURATOR
AUF DEM INOTHERM
WEBSEITE

Auf www.inotherm-tuer.de haben Sie die Möglichkeit, sich Ihren Haustürraum ganz einfach zu konfigurieren. Mit wenigen Klicks erstellen Sie Ihr individuelles Design und sehen das Ergebnis sofort.

INOTHERM INOKALK -
PARTNER

Die Inotherm exklusiven Aluminium Haustüren werden über kompetente Vertriebspartner verkauft, die für die prompte detaillierte Angebotsbearbeitung sorgen und auch über eine professionelle Handelssoftware **INOTHERM INOKALK** verfügen. Bei ihm bekommen Sie ein attraktives Angebot, Aufmaß, Montage, Garantie und entsprechende Beratung.

INOTHERM EXCLUSIVES
TÜRENSTUDIO

Für den Fall, dass der Kunde trotz der breiten Modellpalette, sein Wunschmodell oder eine spezielle Ausführung nicht finden kann, besteht im Rahmen des neuen **EXCLUSIVEN TÜRENSTUDIOS** die Möglichkeit, Modelle nach Kundenwunsch anfertigen zu können.

SELECT HAUSTÜREN

PROGRAMM 2021

NEU!
inoSmart
SMART DOOR SYSTEM



Ihr Fachbetrieb